

**Canon**

多功能传真一体机

**imageCLASS**

MF 4370 dn / MF 4370 dn G /

MF 4350 d / MF 4350 d G

多功能打印机

**imageCLASS**

MF 4330 d / MF 4330 d G / MF 4322 d /

MF 4322 d G / MF 4320 d

## 入门指南

本机功能概述

根据需要设置本机

安装本机

进行传真设置  
(仅 MF4370dn/MF4350d)

设置网络连接 (仅 MF4370dn)

设置电脑和软件

附录



## 使用说明书

在使用本产品之前，请务必先仔细阅读本使用说明书。  
请务必保留备用。  
请在充分理解内容的基础上，正确使用。

CHI

# 目录

本机功能概述.....	1	6 附录.....	36
可用功能.....	1	使用在线帮助.....	36
1 根据需要设置本机.....	2	用户手册光盘（电子手册）.....	37
2 安装本机.....	3	系统要求.....	37
本机附带的物件.....	3	使用用户手册光盘（电子手册）.....	37
MF4370dn.....	3		
MF4350d/MF4330d.....	4		
MF4322d/MF4320d.....	4		
所有机型均附带的物件.....	4		
安装空间.....	5		
本机的手册.....	6		
安装墨粉盒.....	6		
安装纸盒和装入纸张.....	9		
对于 MF4370dn.....	9		
对于 MF4350d/MF4330d/MF4322d/ MF4320d.....	11		
连接电源线并打开本机电源.....	13		
3 进行传真设置（仅 MF4370dn/ MF4350d）.....	14		
连接电话线.....	14		
安装电话听筒.....	15		
注册用户电话号码和单位名称.....	16		
关于按键的信息.....	16		
关于发送方信息.....	17		
设置日期和时间.....	18		
选择适合需要的接收模式.....	19		
关于接收模式.....	19		
如果需要使用脉冲拨号.....	21		
4 设置网络连接（仅 MF4370dn）.....	22		
连接 LAN 电缆.....	22		
兼容的 LAN 电缆.....	22		
将本机连接到网络.....	23		
指定 IP 地址设置.....	23		
自动设置.....	23		
检查 IP 地址设置.....	23		
手动设置.....	24		
5 设置电脑和软件.....	25		
电脑和本机之间的连接类型.....	25		
网络连接.....	25		
USB 连接.....	25		
关于用户软件光盘.....	26		
网络连接（仅 MF4370dn）.....	28		
MF 驱动程序安装.....	28		
Color Network ScanGear 安装.....	30		
检查安装.....	32		
USB 连接.....	33		
MF 驱动程序和 MF 工具箱安装.....	33		
检查安装.....	35		



# 本机功能概述

本手册介绍如何进行所需设置来安装软件和设置本机。设置完本机后，可使用下图中所述的功能。有关各功能的详细说明，请参阅基础操作指南和电子手册。

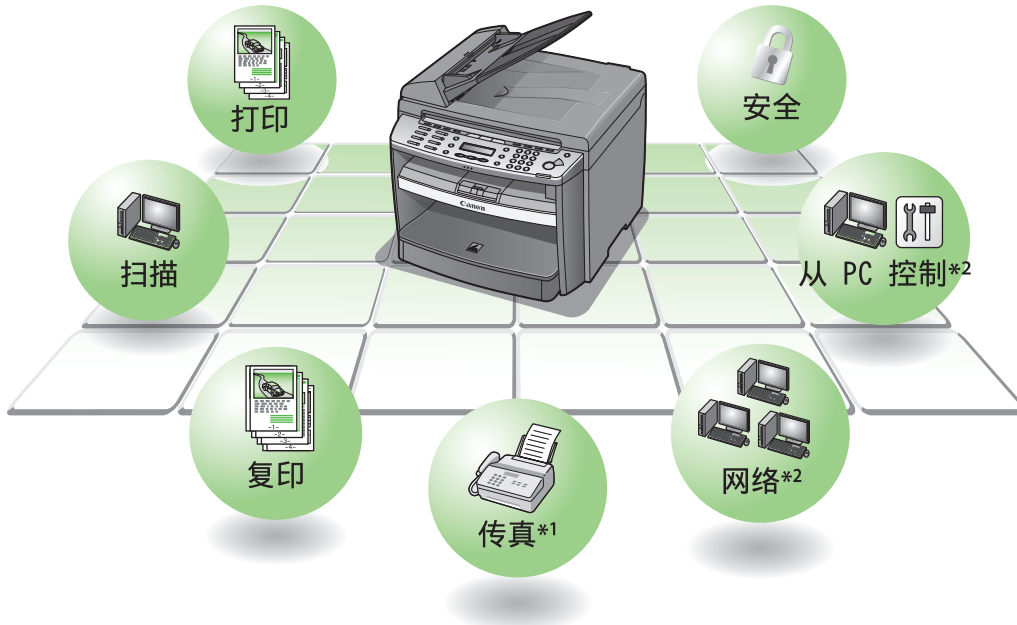

\*1 传真功能仅适用于 MF4370dn/MF4350d。

\*2 网络功能仅适用于 MF4370dn。

本手册中采用的插图为本机型。如果 MF4370dn、MF4350d、MF4330d、MF4322d、MF4320d、之间有任何差异，本文中会明确指出，例如“对于 MF4370dn”。

有关各机型标准功能的信息，请参阅以下所示的“可用功能”。

本手册中采用的显示屏为默认设置状态下 MF4370dn 的出厂预设显示屏。视系统配置和购买的产品而定，显示屏的外观可能有所不同。

在本手册中，“MF4370dn”指“MF4370dn/MF4370dnG”，“MF4350d”指“MF4350d/MF4350dG”，“MF4330d”指“MF4330d/MF4330dG”，“MF4322d”指“MF4322d/MF4322dG”。

视购买国而定，某些默认值可能会有所不同，而且某些设置可能不可用。

## 可用功能

下表中显示的是各产品可用的功能。

✓: 可用  
—: 不可用

	复印	打印	扫描	传真	远程用户界面 (网卡)	单工自动输稿器	双工自动输稿器
MF4370dn	✓	✓	✓	✓	✓	✓	—
MF4350d	✓	✓	✓	✓	—	✓	—
MF4330d	✓	✓	✓	—	—	✓	—
MF4322d/ MF4320d	✓	✓	✓	—	—	—	—

# 1 根据需要设置本机

确定使用的机器功能（复印、传真、打印、PC 打印、PC 传真、扫描、远程用户界面），然后根据下列流程表进行设置。

例如，当仅使用复印功能时，请按照“必需的设置”操作。当使用复印和传真这两种功能时，请按照“必需的设置”和“传真设置”操作。

imageCLASS MF4370dn/MF4350d/MF4330d/MF4322d/MF4320d

## 开始设置本机

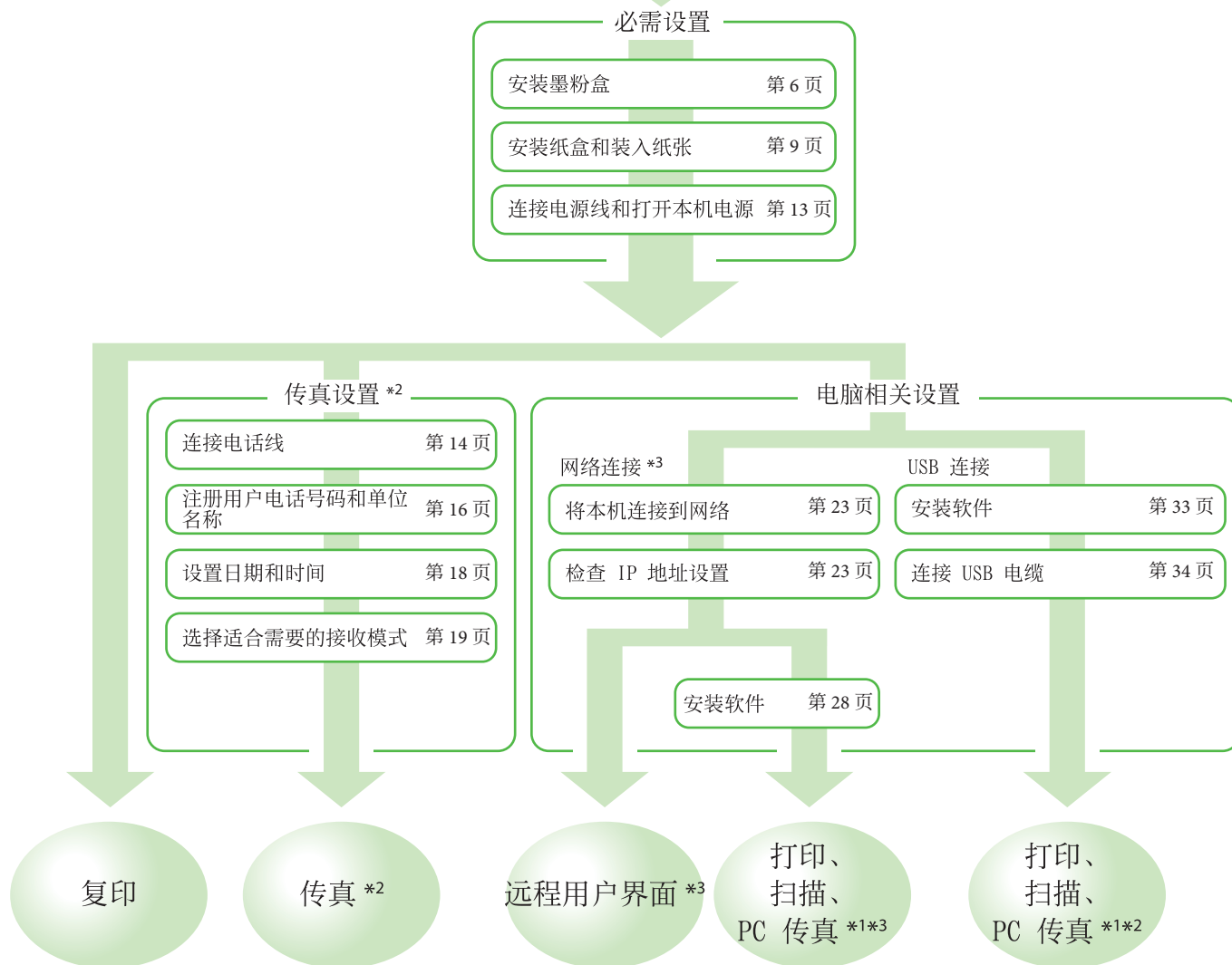

\*<sup>1</sup> 使用 PC 传真时，需要连接电话线。（请参阅第 14 页上的“连接电话线”。）

\*<sup>2</sup> 此功能仅适用于 MF4370dn/MF4350d。

\*<sup>3</sup> 此功能仅适用于 MF4370dn。



## 2 安装本机

### 本机附带的物件

#### MF4370dn

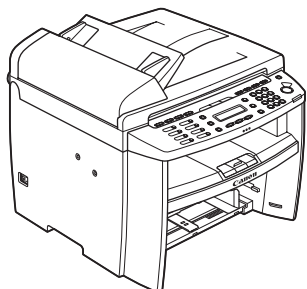

● 本机

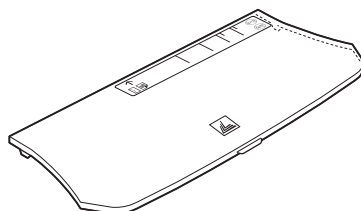

● 防尘盖

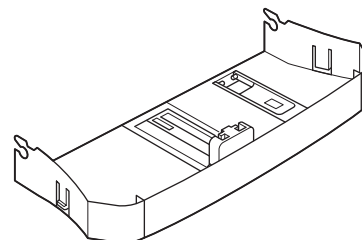

● 纸盒

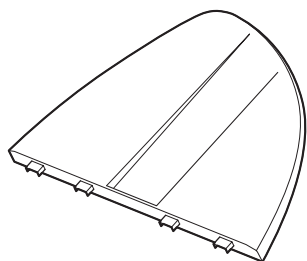

● 输稿盘

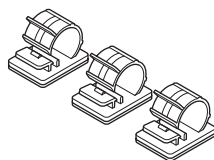

● 电话听筒夹 \*

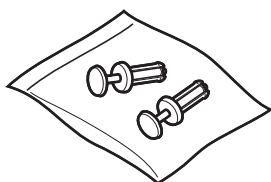

● 带销塞子

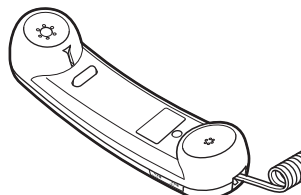

● 电话听筒

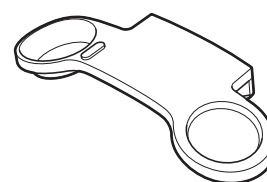

● 电话听筒托架

### MF4350d/MF4330d



● 本机

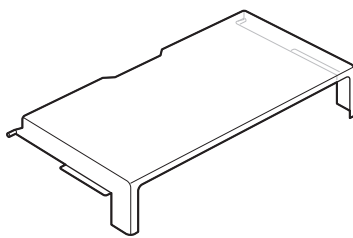

● 防尘盖（装在本机中）

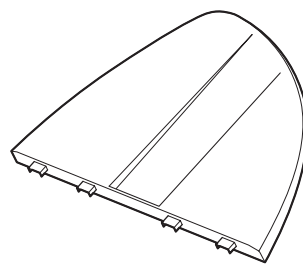

● 输稿盘

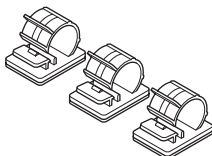

● 电话听筒夹 \*

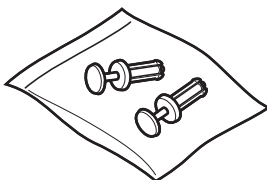

● 带销塞子 \*

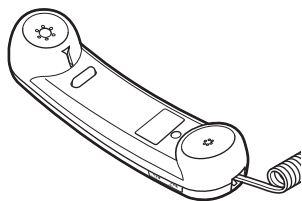

● 电话听筒 \*

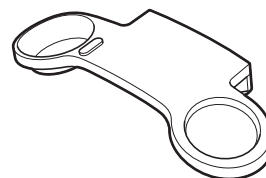

● 电话听筒托架 \*

\* 对于 MF4330d 不提供

### MF4322d/MF4320d

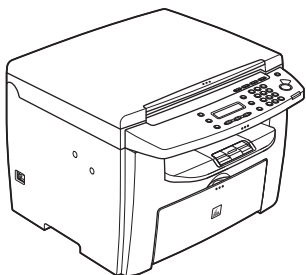

● 本机

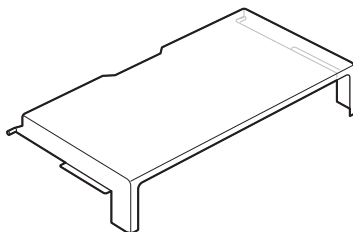

● 防尘盖（装在本机中）

### 所有机型均附带的物件

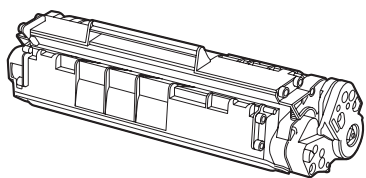

● 墨粉盒

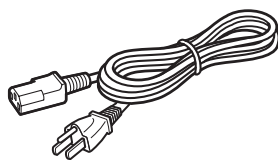

● 电源线

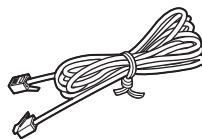

● 电话线 \*<sup>1</sup>

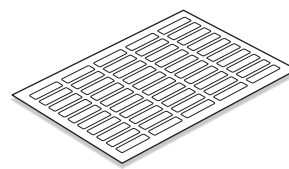

● 接收方标签 \*<sup>1</sup>

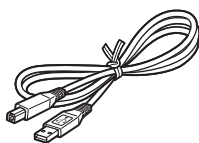

● USB 电缆

- 入门指南（本文档）
- 基础操作指南
- 用户手册光盘
- 用户软件光盘
- 有限保修书

\*<sup>1</sup> 对于 MF4330d, MF4322d 和 MF4320d 不提供



## 安装空间

## ● MF4370dn

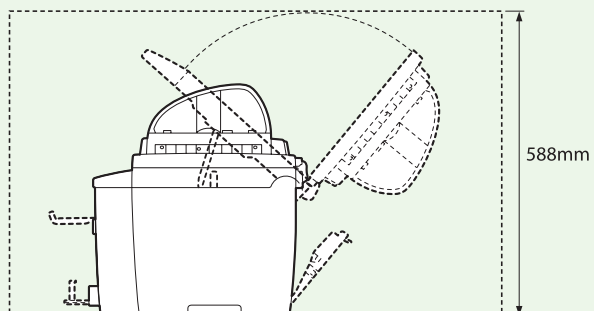
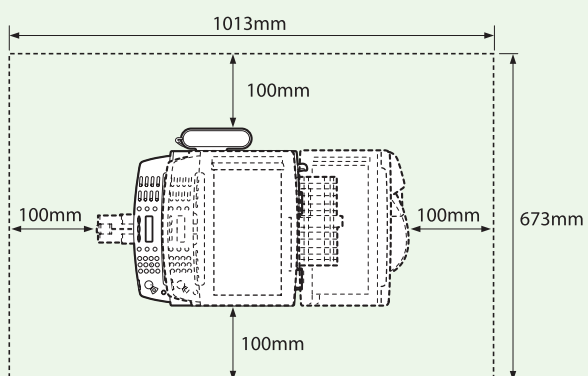

## ● MF4350d

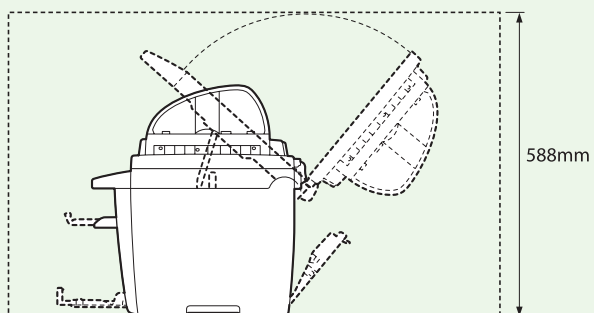
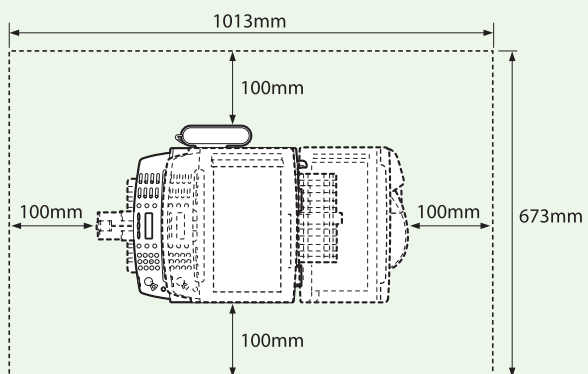

## ● MF4330d

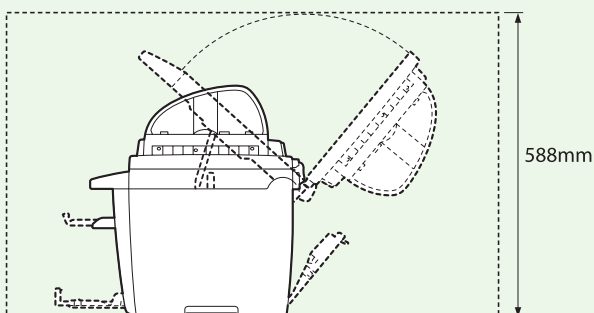
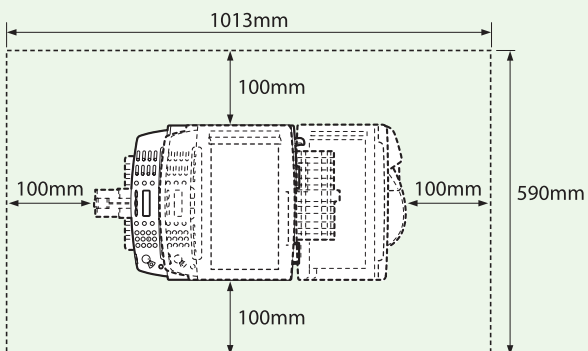

## ● MF4322d/MF4320d

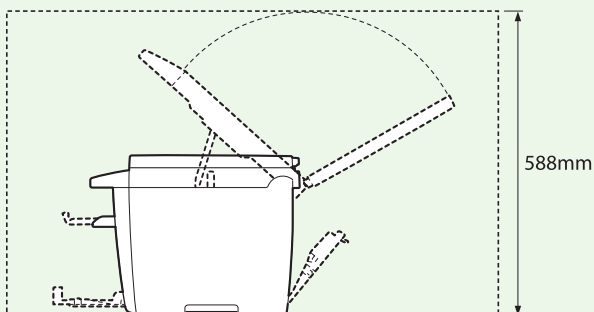
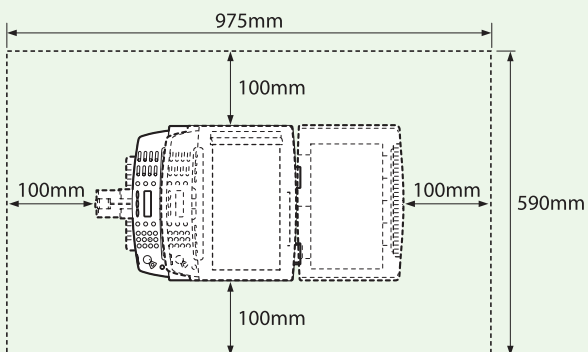

### 本机的手册

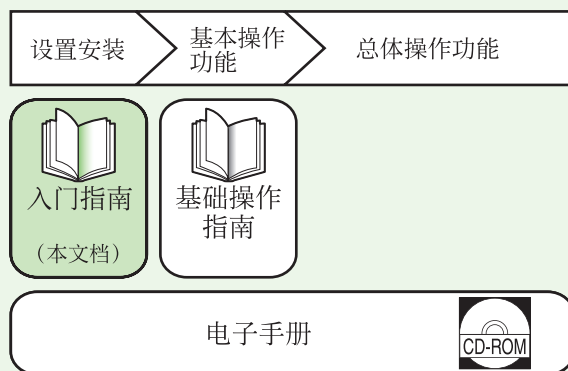

- 入门指南（本文档）：  
入门指南包含有关本机设置和软件安装的说明。在使用本产品前，请先阅读本指南。
- 基础操作指南：  
基础操作指南包含有关各种基本操作功能的说明。
- 电子手册（在用户手册光盘中）：  
电子手册是一本基于网络浏览器的手册，可在电脑上查看。此指南包含所有操作功能的说明。（还包含入门指南的内容和基础操作指南的内容。）

## 安装墨粉盒

本节介绍墨粉盒的安装步骤。

### 1 从包装袋中取出墨粉盒。

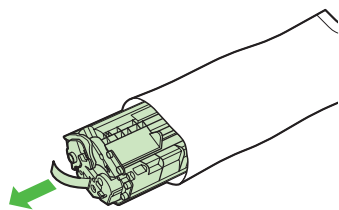

#### ⚠ 注意

请勿打开感光鼓保护盖 (A)。

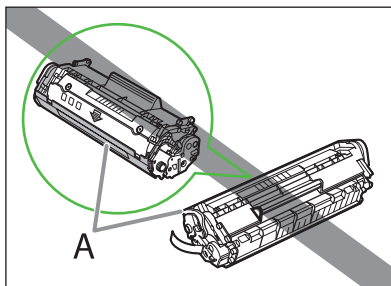

### 2 轻轻摇动墨粉盒数次，使墨粉盒内的墨粉均匀分布。

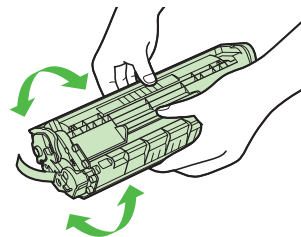

### 3 将墨粉盒放在平坦的表面上，并将封条完全拉出。

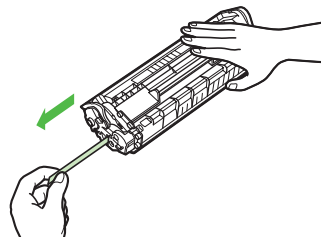



 注释

请勿斜向拉出封条。

 注意

- 如果墨粉粘在取下的封条上，注意不要让手或衣服碰到墨粉而被弄脏。
- 如果手或衣服碰到墨粉而被弄脏，请立即用冷水清洗。切勿使用热水。否则墨粉可能会永久结块。

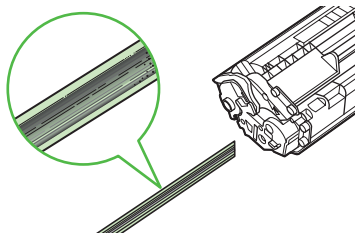

**4** 用手抓住操作面板的正面。

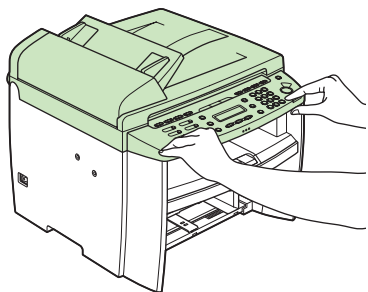

**5** 抬起扫描台 (A) 直到锁定。(您将听到“咔嗒”声。)

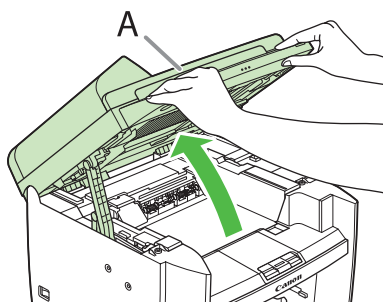

**6** 抓住墨粉盒盖板右前侧的把手 (A)。

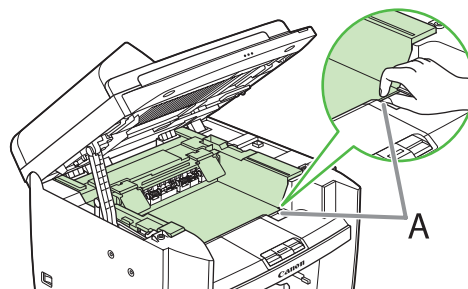

**7** 打开墨粉盒盖板。

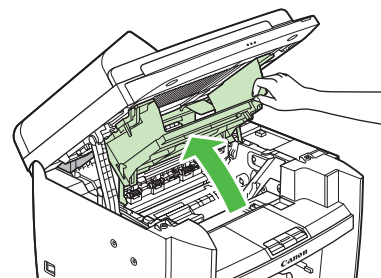

**8** 握住手柄 (A) 拿起墨粉盒。

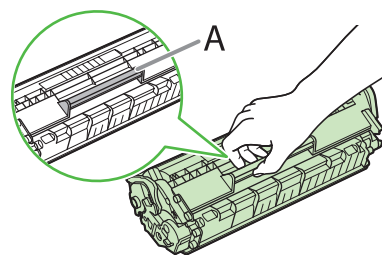

**9** 插入墨粉盒，让墨粉盒右侧的突出部分 (A) 卡入本机右侧的导板 (B)，沿着导板平行滑入。

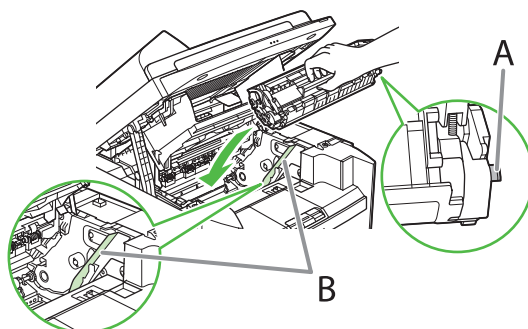

**10** 推入墨粉盒，确保正确装入本机。

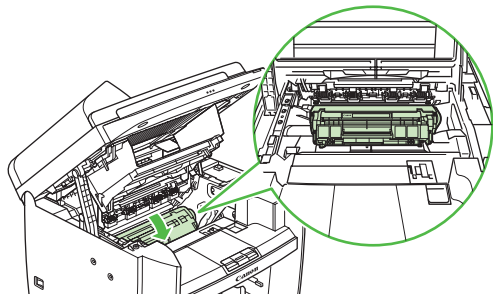

**11** 抓住墨粉盒盖板右前侧的把手 (A)。

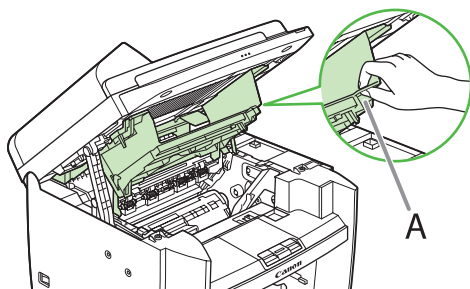

**12** 关闭墨粉盒盖板。

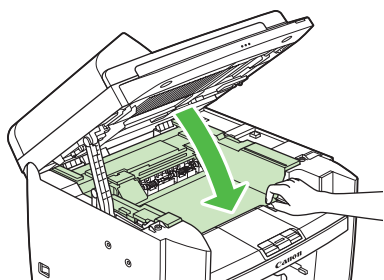

**13** 放下扫描台。

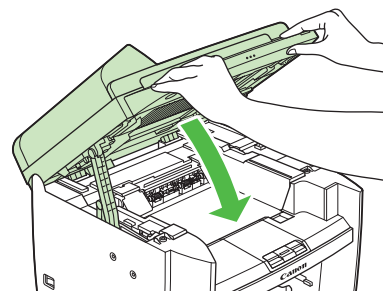

**!** 注意

- 请小心不要夹到手指。
- 如果无法关闭墨粉盒盖板，切勿强行关闭。打开墨粉盒盖板，确保墨粉盒正确装入本机。



# 安装纸盒和装入纸张

## 对于 MF4370dn

- 1** 将纸盒两边的导板 (B) 与本机内的突出部分 (A) 对齐。

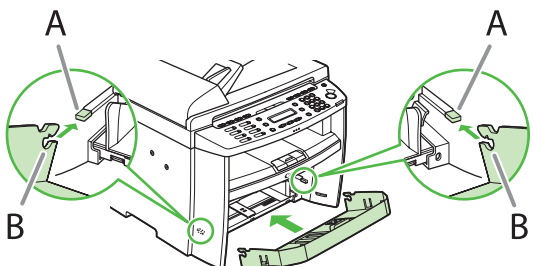

注释

让纸盒前端向上倾斜，安装纸盒。

- 2** 向下推纸盒，直到纸盒两边的扣件 (A) 与本机内的突出部分 (B) 啮合。

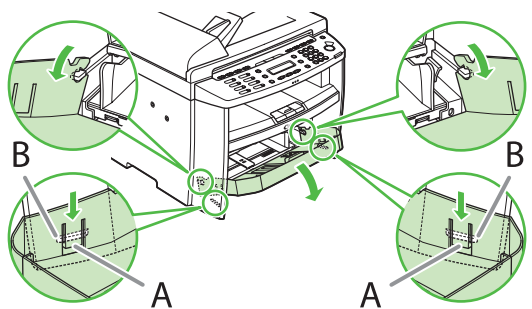

- 3** 打开纸盒的前面板。

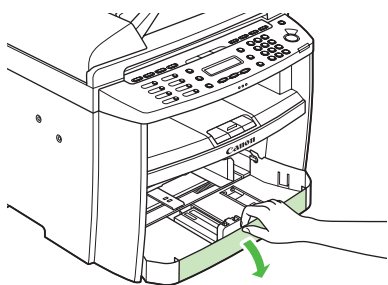

- 4** 将纸张导轨 (A) 滑出。

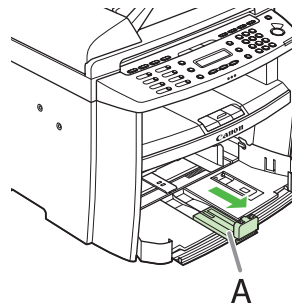

- 5** 滑动侧纸张导板 (A) 以匹配纸张尺寸。

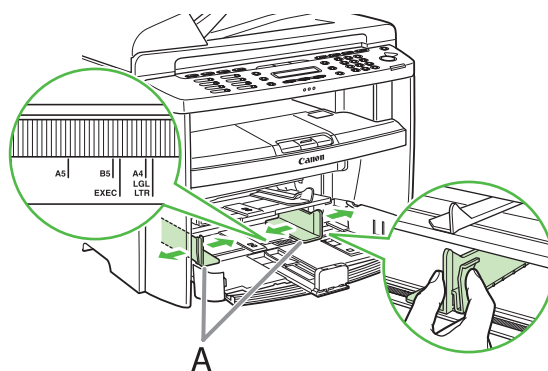

- 6** 扇形展开纸叠，然后再对齐边缘。

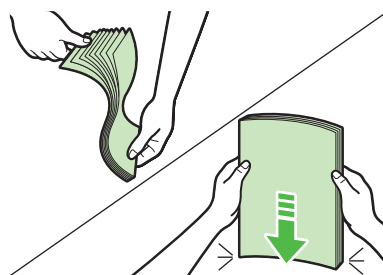

- 7** 将纸张打印面向上装入纸盒。确保纸叠的高度低于侧纸张导板上的小翅片 (A)。

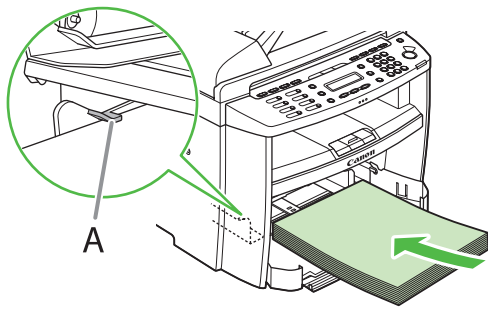

- 8** 调节纸张导轨以匹配纸张尺寸。

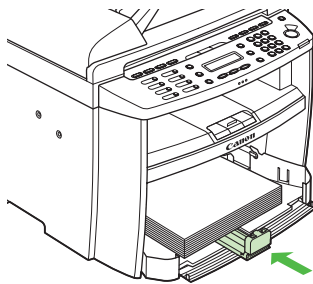

- 9** 关闭纸盒的前面板。

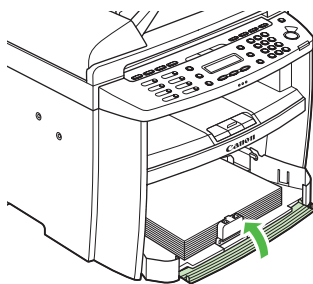

 注释

若要装入 Legal 尺寸的纸张，请将纸盒的前面板保持打开并将纸张导轨 (A) 调节到 Legal 尺寸的纸张位置。

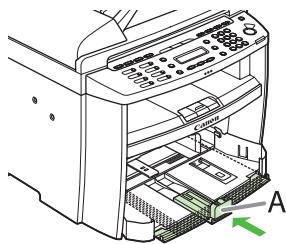

- 10** 使防尘盖 (A) 的边缘和纸盒 (B) 的边缘匹配，然后将防尘盖放在纸盒上面。

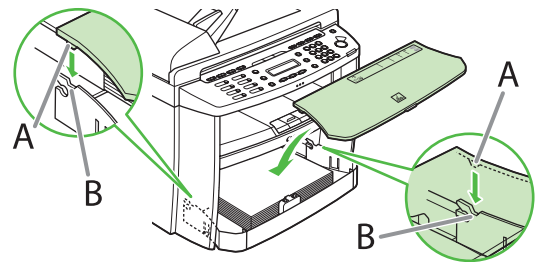

- 11** 将输稿盘装到输稿器上。

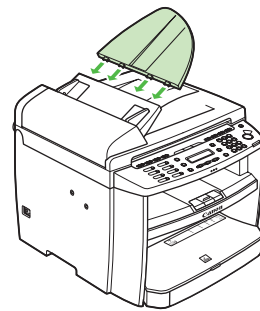

 注释

- 默认纸张尺寸 / 类型设置为 A4 和普通纸。当装入其它尺寸和 / 或类型的纸张时，请改变纸张尺寸 / 类型设置。有关详细信息，请参阅电子手册中的“本机简介”。
- 有关将纸张装入多功能纸盘的说明，请参阅电子手册中的“本机简介”。
- 如果打印件掉出输出托盘，请拉出本机前面的输出托盘延伸板，然后升起纸张挡板。

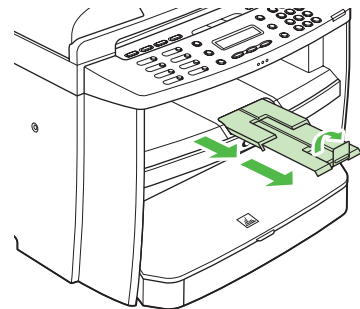

## 对于 MF4350d/MF4330d/MF4322d/MF4320d

**1** 打开输纸盘。

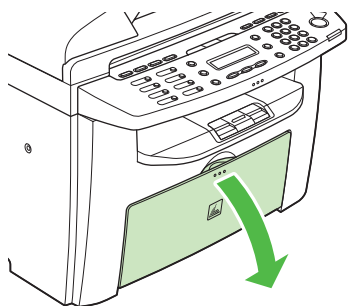

**2** 从本机取出防尘盖。

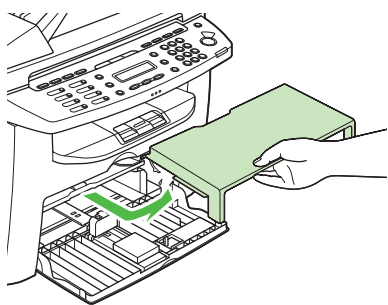

**3** 将纸张导轨 (A) 滑出。

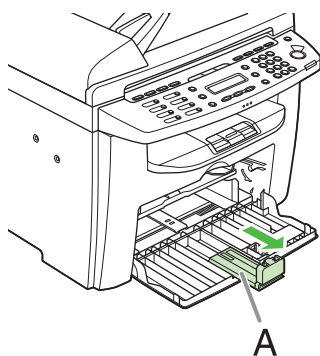

**4** 滑动侧纸张导板 (A) 以匹配纸张尺寸。

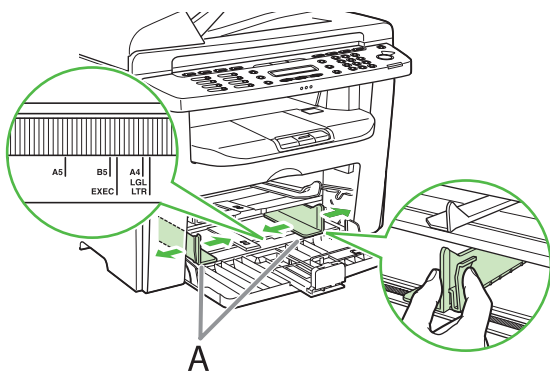

**5** 扇形展开纸叠，然后再对齐边缘。

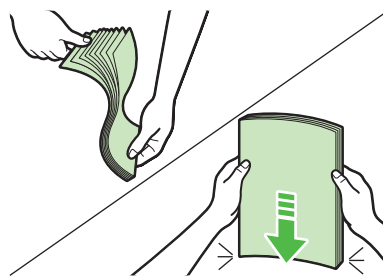

**6** 将纸张打印面向上装入输纸盘。确保纸叠的高度低于侧纸张导板上的扣件 (A)。

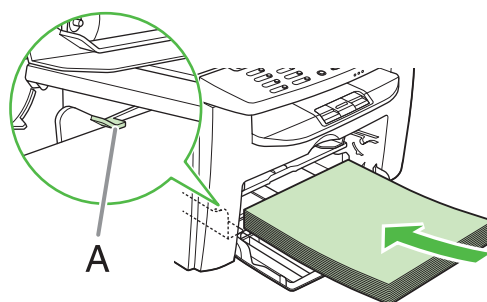

**7** 调节纸张导轨以匹配纸张尺寸。

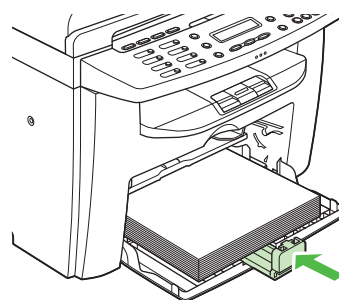

- 8** 将防尘盖两边的突出部分 (A) 与本机内的导板 (B) 对齐，安装防尘盖。

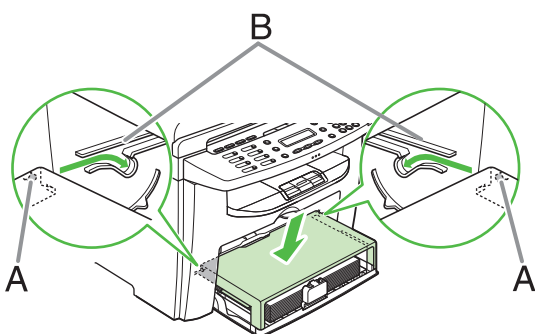

 注释

- 对于 MF4350d/MF4330d，请将输稿盘安装到输稿器上。

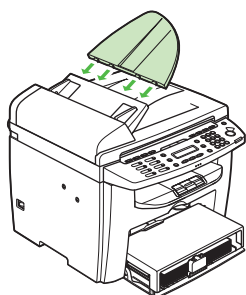

- 默认纸张尺寸 / 类型设置为 A4 和普通纸。当装入其它尺寸和 / 或类型的纸张时，请改变纸张尺寸 / 类型设置。有关详细信息，请参阅电子手册中的“本机简介”。
- 有关将纸张装入多功能纸盘的说明，请参阅电子手册中的“本机简介”。
- 如果打印件掉出输出托盘，请拉出本机前面的输出托盘延伸板，然后升起纸张挡板。

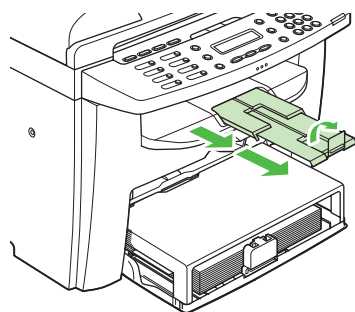

## 连接电源线并打开本机电源

- 1 将电源线分别连接到本机背面的后插孔和墙壁插座，然后按主电源开关 (A) 的 [ ] 侧打开电源。

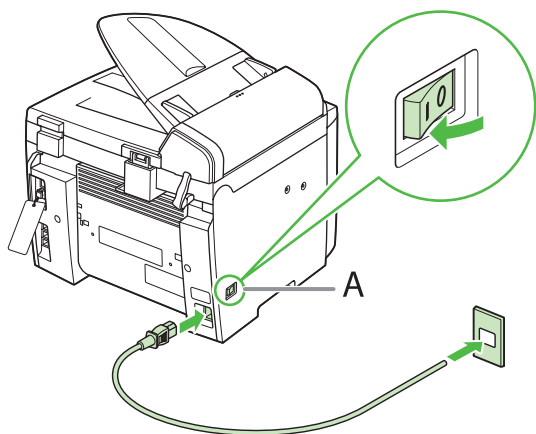

### 注释

此时，请勿用 USB 电缆连接本机和电脑。仅在软件安装过程中用 USB 电缆连接本机和电脑。（当通过网络连接使用本机时，不使用 USB 电缆。）

- 2 本机进入待机模式。

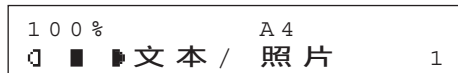

### 如果 ...

- LCD 显示屏关闭：  
在执行设置的过程中，本机可能会进入睡眠模式。按 [ 节能 ] 使显示屏重新打开，然后继续设置。
- 显示 < 重新放置纸张 / 重新放置墨粉 >：  
检查墨粉盒的安装与纸张的放置。（请参阅第 6 页上的“安装墨粉盒”和第 9 页上的“安装纸盒和装入纸张”。）
- 显示 < 关闭盖板 / 墨粉盒盖板 >：  
确保墨粉盒盖板和扫描台正确关闭。（请参阅第 6 页上的“安装墨粉盒”。）



# 3 进行传真设置 (仅 MF4370dn/MF4350d)

本节介绍传真设置。如果使用的是 MF4330d, MF4322d 或 MF4320, 请跳过本章。

## 连接电话线

- 将随机附送的电话线连接到本机背面的电话线路插孔 (A) 和墙壁插孔。

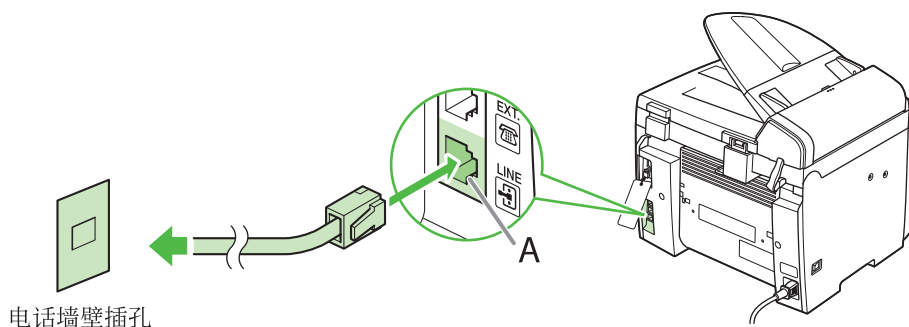

- 如果想要连接外接电话或带有内置应答机的电话, 请将其连接到本机背面的外接设备插孔 (B)。

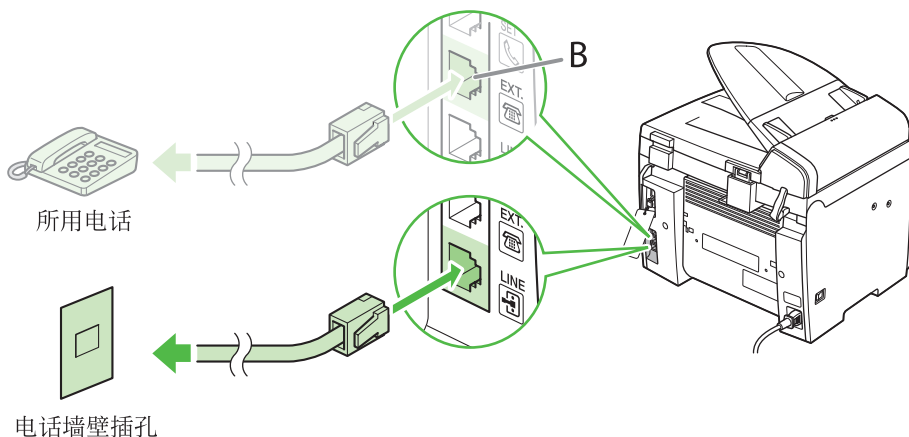

- 如果有电话听筒, 请将电话线连接到本机背面的电话听筒插孔 (C)。

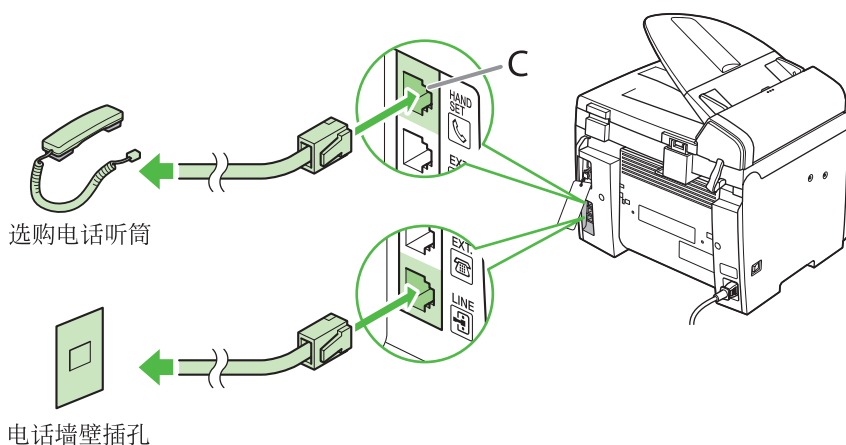

### 注释

- 如果在接收模式设定为 <Fax/Tel> 时无法使用外接电话拨打电话, 请如下进行设定。[ 菜单 ] → < 传真设置 > → < 用户设置 > → 将 < 公用线路 > 设定为 < 适配器 1 >。如果问题仍然存在, 请将 < 公用线路 > 设定为 < 适配器 2 >。  
\* 默认设定为 < 直接 >。
- 如果将 < 公用线路 > 设定为 < 适配器 1 > 或 < 适配器 2 >, 请勿将附带的电话线直接连接至墙壁插孔和本机背部的电话线插孔。

## 安装电话听筒

- 1** 用一把螺丝刀拆下本机左侧的销子和盖板。

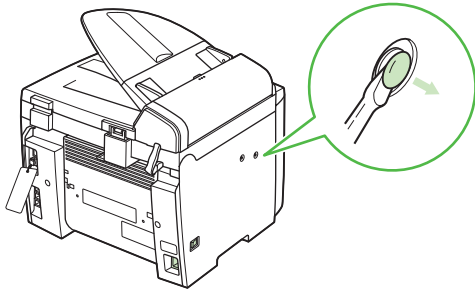

- 2** 将带销塞子 (A) 插入电话听筒托架上的安装孔中。

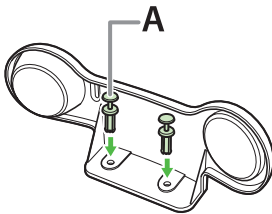

 注释

此时勿将销子完全插入塞子。

- 3** 将塞子 (与托架一起) 插入本机上的安装孔。

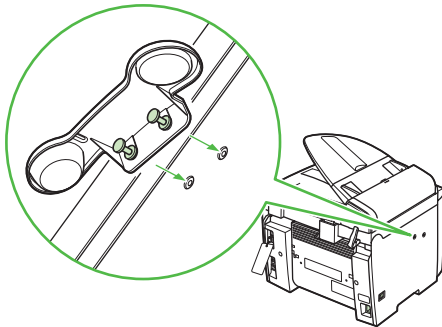

- 4** 小心地将销子完全压入塞子中。

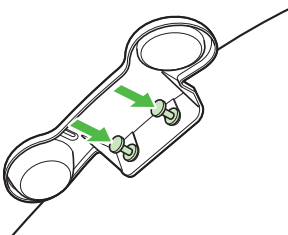

- 5** 将电话听筒放到托架上。

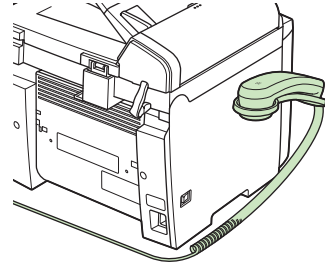

- 6** 将电话听筒夹 (A) 安装在本机的背面。

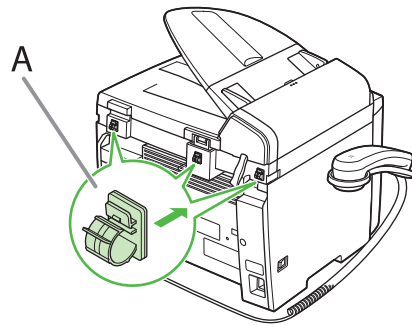

- 7** 将电话听筒线 (A) 穿过夹子，并合上夹子。

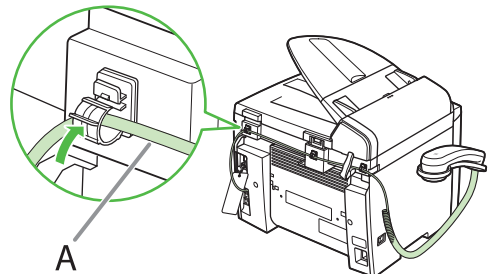

 注释

如果使用电话听筒或外接电话，请务必将接收模式设置为 <FaxTel> 或 <手动>。有关如何设置接收模式的说明，请参阅第 19 页上的“选择适合需要的接收模式”。

## 注册用户电话号码和单位名称

发送文档之前，必须在本机上注册传真号码、单位名称及当前日期和时间。

### 关于按键的信息

请使用下列按键在本机中输入信息。

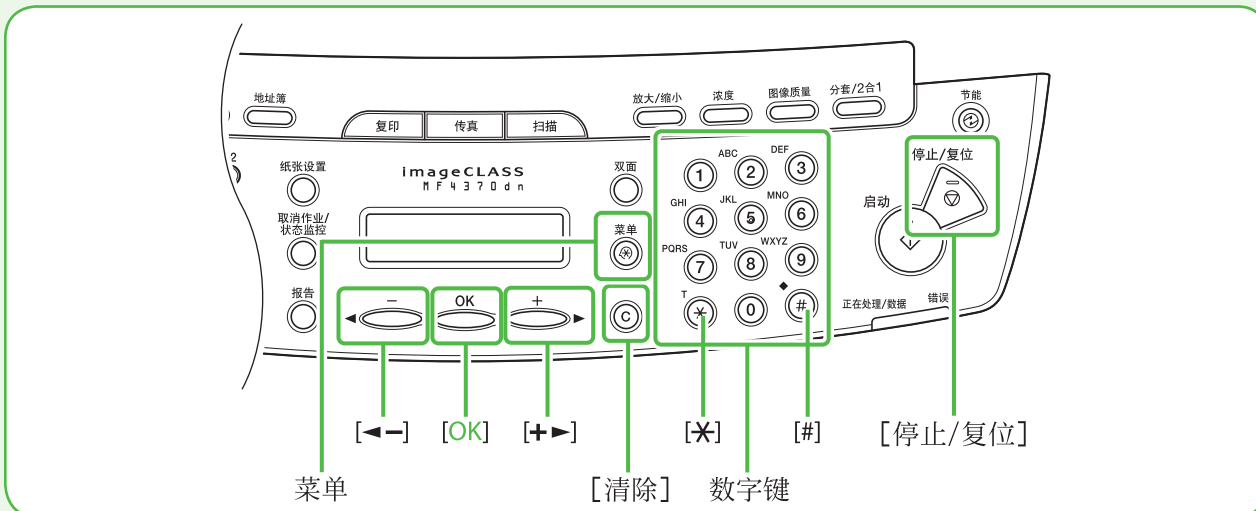

可以在各输入模式中输入下列字符：



[*]	→[A]	[1]
①		1
②	ABCabc	2
③	DEFdef	3
④	GHIghi	4
⑤	JKLjkl	5
⑥	MNOmno	6
⑦	PQRSpqrs	7
⑧	TUVtuv	8
⑨	WXYZwxyz	9
⑩	0	
#	(空格) - . * # ! " , ; : ^ ` _ = /   ' ? \$ @ % & + ( ) [ ] { } < >	#

- 用 ① - ⑨ [ 数字键 ] 输入字符。
- 反复按 ① - ⑨ [ 数字键 ] 直到出现所需字符。
- 按 [#] 输入符号。
- 按 [\*] 在输入模式之间进行切换：  
[A]：字母模式  
[1]：数字模式
- 按 [←] 或 [→] 移动光标位置。
- 按 [清除] 删除光标处的字符。按住 [清除] 删除整个条目。



## 如果 ...

## ● LCD 显示屏关闭:



在执行设置的过程中, 本机可能会进入睡眠模式。按  [节能] 使显示屏重新打开, 然后继续设置。

1 按  [菜单]。2 按 [] 或 [] 选择 <5 传真设置>, 然后按 [OK]。

菜单  
5 传真设置

3 按 [] 或 [] 选择 <2 用户设置>, 然后按 [OK]。

传真设置  
2 用户设置

4 按 [] 或 [] 选择 <1 单位电话号码>, 然后按 [OK]。

用户设置  
1 单位电话号码

5 用  [数字键] 输入传真号码(最多 20 位, 包括空格), 然后按 [OK]。(有关如何输入字符的信息, 请参阅第 16 页。)

例

单位电话号码  
1 2 3 X X X X X X X X

## 6 确认显示了 &lt;2 单位名称&gt;, 然后按 [OK]。

用户设置  
2 单位名称

7 用  [数字键] 输入单位名称(最多 32 个字符)(您的姓名、公司名称等), 然后按 [OK]。(有关如何输入字符的信息, 请参阅第 16 页。)

例

单位名称  
C A N O N

8 按  [停止/复位] 返回待机模式。

## 关于发送方信息

在本机中注册的发送方信息将出现在接收方收到的每一页的页眉。

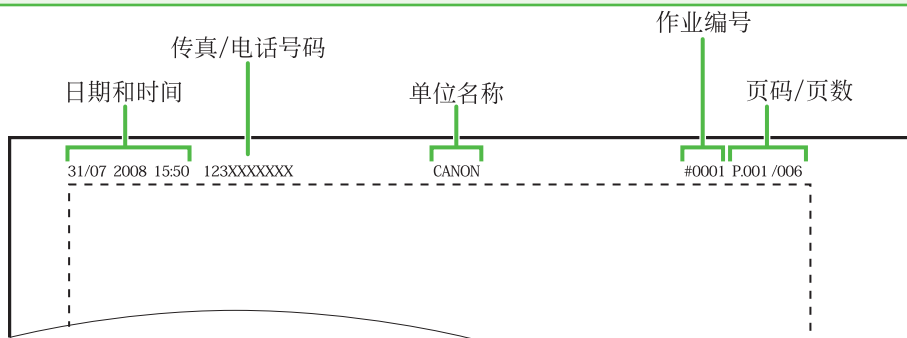

## 设置日期和时间

使用本机之前，必须设置当前日期和时间。当前日期和时间设置在需要用到它们的功能中作为标准定时器设置使用。

### ● 输入信息

- 用 ① - ⑨ [数字键] 输入数字。
- 按 [←] 或 [→] 移动光标位置。
- 按 [OK] 确认输入。
- 按 [C] [清除] 删除整个条目。

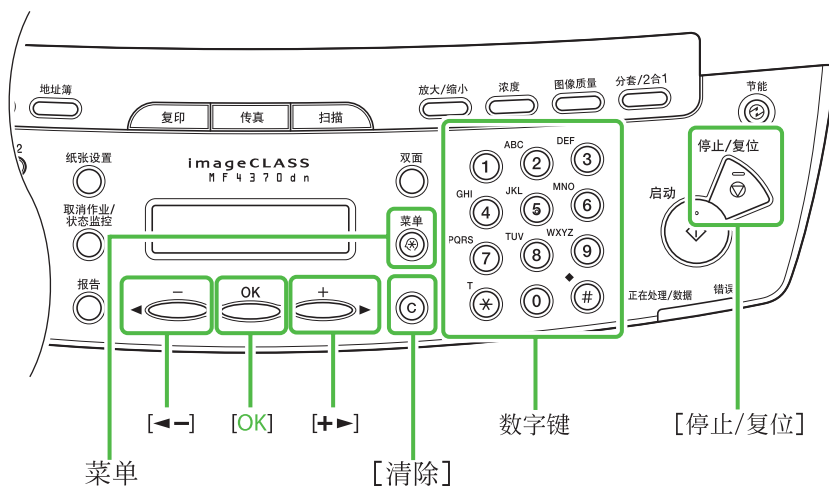

### 如果 ...

#### ● 显示屏关闭:

在执行设置的过程中，本机可能会进入睡眠模式。按 [节能] 使显示屏重新打开，然后继续设置。

### 1 按 [菜单]。

```
菜单
8 定时器设置
```

### 2 按 [←] 或 [→] 选择 <8 定时器设置>，然后按 [OK]。

### 3 确认显示了 <1 日期和时间设置>，然后按 [OK]。

```
定时器设置
1 日期和时间设置
```

### 4 用 ① - ⑨ [数字键] 输入日期 (日/月/年) 和时间 (24 小时格式)，然后按 [OK]。

```
例
日期和时间设置
15:50      31 07 '08
```

#### ✎ 注释

如果不小心输错了数字，请按 [←] 或 [→] 将光标移到需要修正的数字处并重新写入。

### 5 按 [停止/复位] 返回待机模式。

#### ✎ 注释

- 可在 <2 日期类型选择> 中选择下列 3 种日期格式之一。

<DD/MM YYYY>

<YYYY MM/DD>

<MM/DD/YYYY>

- 默认设置下，<8 定时器设置> 菜单中的 <4 夏令时> 设置为 <打开>。

- 如果想将 <8 定时器设置> 菜单中的 <4 夏令时> 设置为 <关闭>，请参阅电子手册中的“本机简介”。



## 选择适合需要的接收模式

### 关于接收模式

#### < 仅传真 >

自动接收传真。仅使用传真功能时，选择此模式而无需连接外接电话。

##### ●接收传真时

本机自动接收传真。

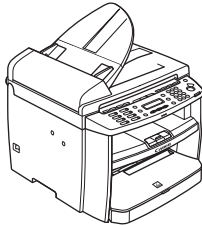

##### ●接收语音呼叫时

本机不响应。

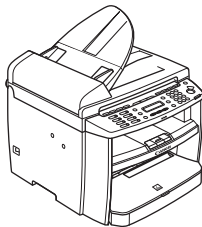

#### < FaxTel >

在传真和语音呼叫之间自动切换。本机自动接收传真，并且对语音呼叫振铃。

##### ●接收传真时

本机自动接收传真。

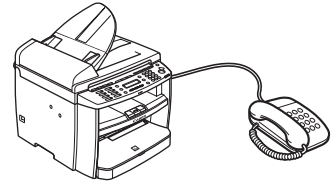

##### ●接收语音呼叫时

本机振铃。应答呼叫。

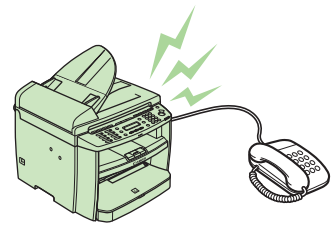

#### < Ans 模式 >

自动接收传真，并且将语音呼叫转接到带内置应答机的电话上。

##### ●接收传真时

带内置应答机的电话振铃，并且本机自动接收传真。

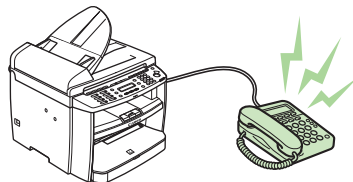

##### ●接收语音呼叫时

带内置应答机的电话振铃并录制语音信息。

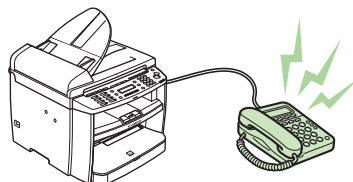

#### < 手动 >

对每个呼叫均振铃，不论是传真还是语音呼叫。对于传真，必须手动激活本机来接收传真。

##### ●接收传真时

外接电话振铃。若要接收传真，可拿起电话听筒并按 [启动] 键，也可按 [挂机] 键后按 [启动] 键。此外，也可通过外接电话使用远程接收功能。

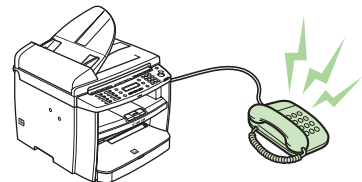

##### ●接收语音呼叫时

外接电话振铃。应答呼叫。

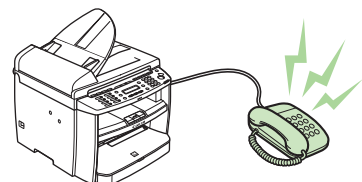

#### 注释

有关详细信息，请参阅电子手册中“传真”的“传真接收方法”和基础操作指南中第5章“传真”的“传真功能使用简介”。

接收模式决定本机如何对外来的传真和语音呼叫作出响应。从下图中选择最适合需要的模式。有关接收模式的更多信息，请参阅第 19 上的“关于接收模式”。

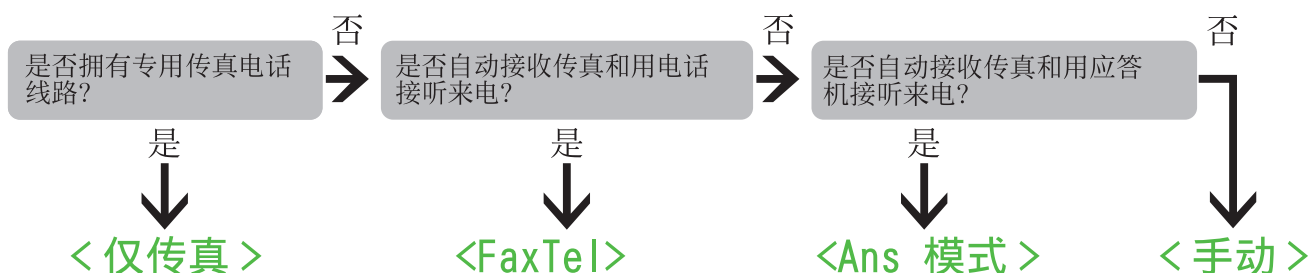

#### 注释

- 当接收模式设置为 <手动> 并且本机连接到外接电话时，远程接收功能很有用。通过拿起外接电话听筒并按两位数的远程接收识别码（默认设置为 25），可以接收传真。有关详细信息，请参阅电子手册中的“传真”和基础操作指南中的第 5 章“传真”。
- 若要使用 <Ans 模式>，必须将带内置应答机的电话或应答机直接连接到本机。确认电话内置的应答机或应答机的自动应答功能已启用。（请参阅第 14 页上的“连接电话线”。）
- 若要使用 <FaxTel> 或 <手动>，必须将外接电话连接到本机。（请参阅第 14 页上的“连接电话线”。）
- 默认设置下，在 <接收模式> 中选择 <仅传真>。如果外接电话已连接到本机并且接收到传真或语音呼叫，外接电话会振铃。当外接电话振铃时，即可应答语音呼叫。
- 若要禁用来电振铃，请按 [菜单] → <传真设置> → <接收设置> → <来电振铃>，然后选择 <关闭>。
- <Ans 模式> 不支持语音邮件。

#### 如果 ...

##### ● LCD 显示屏关闭:

在执行设置的过程中，本机可能会进入睡眠模式。  
按 [节能] 使显示屏重新打开，然后继续设置。

#### 1 按 [菜单]。

#### 2 按 [←] 或 [→] 选择 <5 传真设置>，然后按 [OK]。

菜单  
5 传真设置

#### 3 按 [←] 或 [→] 选择 <1 接收模式>，然后按 [OK]。

传真设置  
1 接收模式



#### 4 按 [←] 或 [→] 选择接收模式，然后按 [OK]。

接收模式  
FaxTel

#### 5 按 [停止/复位] 返回待机模式。

## 如果需要使用脉冲拨号

默认设置下，本机上的电话线类型设置为音频拨号。如果使用音频拨号，请跳过以下步骤。如果使用脉冲拨号，请遵照以下步骤操作，将本机上的电话线类型设置为脉冲拨号。如果不知道所用的电话线路类型，请与当地的电话公司联系。

- 1 按  [菜单]。
- 2 按 [←] 或 [→] 选择 <5 传真设置>，然后按 [OK]。
- 3 按 [←] 或 [→] 选择 <2 用户设置>，然后按 [OK]。
- 4 按 [←] 或 [→] 选择 <4 电话线路类型>，然后按 [OK]。
- 5 按 [←] 或 [→] 选择电话线路类型，然后按 [OK]。
  - <音频>: 音频拨号 (默认)
  - <脉冲>: 脉冲拨号
- 6 按  [停止 / 复位] 返回待机模式。

# 4 设置网络连接（仅 MF4370dn）

如果使用的是 MF4350d/MF4330d/MF4322d/MF4320d，请跳过本章。

## 连接 LAN 电缆

请连接兼容本机 LAN 接口的 LAN 电缆。

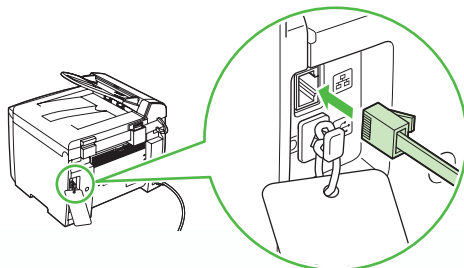

### 兼容的 LAN 电缆

本机兼容 5 类或等级更高的双绞 LAN 电缆。请将一端连接到本机背面的 10Base-T/100Base-TX 端口，将另一端连接到网络路由器或集线器。

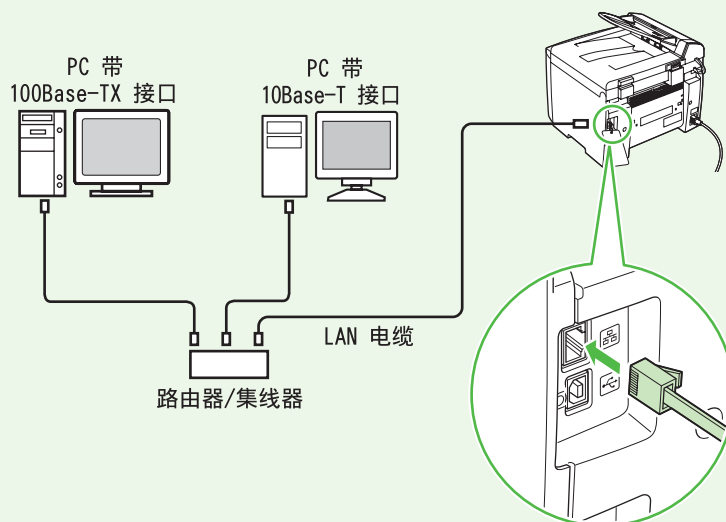

#### 注释

- 本机不附带 LAN 电缆。
- 如果将本机用作本地打印机，请用 USB 电缆将本机直接连接到电脑。

## 将本机连接到网络

若要通过连接网络使用本机，必须设置 IP 地址。

IP（互联网协议）地址是一种分配到与互联网相连各电脑的识别号。

若要使用下列功能，必须预先设置 IP 地址。

- 远程用户界面： 通过使用远程用户界面软件从电脑上的浏览器访问和更改本机设置。
- PC 打印： 在电脑上打印文档。
- PC 传真： 在电脑上传真文档。
- 扫描： 将扫描文档保存到电脑上。

以下流程图表示各功能所需的设置。

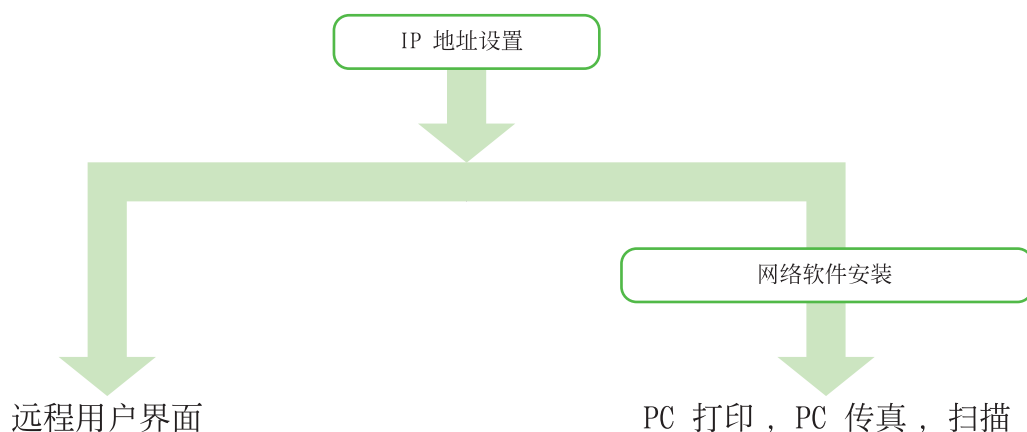

## 指定 IP 地址设置

### 自动设置

默认设置下，IP 地址由 DHCP 服务器自动分配给本机。因此，使用 DHCP 时只需连接网络电缆。连接 LAN 电缆之后，请等待 30 秒钟，直到本机获取 IP 地址。

### 检查 IP 地址设置

为确保本机与网络正确通信，请按照以下步骤操作。

#### 注释

- 建议网络管理员执行以下步骤。
- 执行以下步骤之前，确保本机已经打开并连接到网络。

#### 如果 ...

- LCD 显示屏关闭：  
在执行设置的过程中，本机可能会进入睡眠模式。按 [节能] 使显示屏重新打开，然后继续设置。

**1** 按 [菜单]。

**2** 按 [←] 或 [→] 选择 <11 系统设置>，然后按 [OK]。

菜单  
11 系统设置



- 3 按 [←] 或 [→] 选择 <3 网络设置>, 然后按 [OK]。

系统设置  
3 网络设置

- 4 按 [←] 或 [→] 选择 <4 查看 IP 地址>, 然后按 [OK]。

网络设置  
4 查看 IP 地址

- 5 按 [←] 或 [→] 选择 <1 IPv4>, 然后按 [OK]。

查看 IP 地址  
1 IPv4



注释

有关 IPv6 设置的说明, 请参阅电子手册中的“网络设置”。

- 6 按 [←] 或 [→] 选择 <1 IP 地址>、<2 子网掩码> 或 <3 网关地址>, 然后按 [OK]。

IPv4  
1 IP 地址

如果本机与网络正确通信, 会显示 IP 地址、子网掩码和网关地址。

否则, 不显示 IP 地址、子网掩码和网关地址。

如果在连接 LAN 电缆后的 30 秒钟之内本机未能获取 IP 地址, 请关闭主电源开关, 然后重新打开并等待 90 秒钟。如果本机仍然不能获取 IP 地址, 请咨询网络管理员。



注释

建议您记下此处确认的 IP 地址, 因为在使用远程用户界面中会用到。

- 7 按 [停止/复位] 返回待机模式。

如果未显示这些内容, 表示本机没有与网络通信。请检查 IP 地址的设置。

## 手动设置

这是对静态 IP 的设置。如果本机在“自动设置”中自动获取 IP 地址, 请跳过此设置。

在此设置中, 手动输入 IP 地址、子网掩码和网关地址。Ⓢ [菜单] →

<11 系统设置> → <3 网络设置> → <1 TCP/IP 设置> → <1 IPv4 设置> →

<1 自动获取 IP 地址> → <关闭> → <2 IP 地址> → 输入 IP 地址 → <3 子网掩码> → 输入子网掩码 → <4 网关地址> → 输入网关地址 → 按 [停止/复位] → 关闭主电源 → 重新启动本机。

有关此设置的详细信息, 请参阅电子手册中的“网络设置”。一旦完成设置, 请进行第 23 页上的“检查 IP 地址设置”。

# 5 设置电脑和软件

## 电脑和本机之间的连接类型

有两种方式可连接本机与电脑：USB 连接和网络连接  
网络连接仅适用于 MF4370dn。

### 网络连接（有关设置的详细信息，请参阅第 28 页。）

通过网络连接可使用下列功能：PC 打印、远程用户界面、PC 传真、扫描

有关如何用网络连接使用各功能的详细信息，请参阅下列章节：

- |        |   |                 |
|--------|---|-----------------|
| PC 打印  | → | 电子手册中的“打印”      |
| 远程用户界面 | → | 电子手册中的“从 PC 设置” |
| PC 传真  | → | 电子手册中的“传真”      |
| 扫描     | → | 电子手册中的“扫描”      |

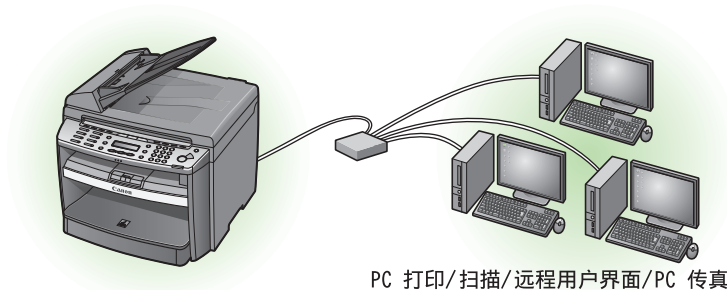

### USB 连接（有关设置的详细信息，请参阅第 33 页。）

通过 USB 连接可使用下列功能：PC 打印、PC 传真、扫描

有关如何用 USB 连接使用各功能的详细信息，请参阅下列章节：

- |       |   |            |
|-------|---|------------|
| PC 打印 | → | 电子手册中的“打印” |
| PC 传真 | → | 电子手册中的“传真” |
| 扫描    | → | 电子手册中的“扫描” |

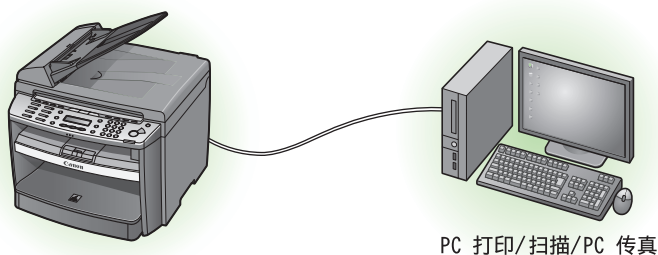

#### 注释

- 可同时使用 USB 连接和网络连接。
- 传真功能仅适用于 MF4370dn/MF4350d。
- 网络功能仅适用于 MF4370dn。

### 系统要求

Microsoft Windows 2000  
CPU: Intel Pentium/133MHz 或更快  
内存: 128MB 或更大

Microsoft Windows XP  
CPU: Intel Pentium/Celeron 系列  
300MHz 或更快  
内存: 128MB 或更大

Microsoft Windows Server 2003\*  
CPU: Intel Pentium/Celeron 系列  
133MHz 或更快  
内存: 128MB 或更大  
\* 仅网络

Microsoft Windows Vista  
CPU: Intel Pentium 800MHz 或更快  
内存: 512MB 或更大

Microsoft Windows Server 2008\*  
CPU: Intel 处理器 1GHz (×86 处理器)、1.4GHz (×64 处理器) 或更快  
内存: 512 MB 或更大  
\* 仅网络

Microsoft Windows 7  
CPU: 1 GHz (x86 处理器, x64 处理器) 或更快  
内存: 1 GB (x86 处理器), 2 GB (x64 处理器) 或更大

## 关于用户软件光盘

### < 驱动程序和工具箱 >

#### 打印机驱动程序

通过打印机驱动程序, 将通常在打印机中执行的各种数据处理任务在 PC 主机和打印机之间适当分配, 以大幅缩短总打印时间。工作量可以转移以匹配输出数据, 从而通过优化使速度得到极大提高。

#### 传真机驱动程序

传真机驱动程序在概念上类似于打印机驱动程序。用户从任意 Windows 应用程序软件选择 [ 打印 ], 将佳能传真机驱动程序选作打印机, 然后指定其接收方和选项。然后传真机驱动程序会将其转换为一幅符合标准传真协议的图像, 并在接收方传真机上进行打印或存储。

#### XPS 驱动程序

佳能 XPS 驱动程序可通过采用 XPS 格式的应用程序在 Windows Vista 中打印文档, 最大程度利用 XPS 格式的功能和特点。

#### USB 扫描仪驱动程序 (ScanGear MF)

ScanGear MF 使电脑能够将本机用作扫描仪。

##### 注释

Windows Server 2003 和 Windows Server 2008 不支持 ScanGear MF。

#### MF 工具箱

MF 工具箱是一个程序, 可将用扫描仪扫描过的图像轻松导入应用程序, 然后将这些图像附加到电子邮件信息、保存到硬盘等。

##### 注释

Windows Server 2003 和 Windows Server 2008 不支持 MF 工具箱。

#### 网络扫描仪驱动程序 (Color Network ScanGear)

安装此软件可将本机用作网络扫描仪。

##### 注释

- Color Network ScanGear 仅适用于 MF4370dn。
- 所有 64 位操作系统均不支持 Color Network ScanGear。

## < 捆绑程序 >

### Presto!PageManager

Presto!PageManager 可轻松扫描、共享和编排照片和文档。有关详细信息，请参阅该程序的在线手册和在线帮助。

#### 注释

若要安装 Presto! PageManager，请将用户软件光盘装入电脑，单击光盘安装画面上的 [自定义安装] 按钮，单击用于 USB 连接的 [下一步] 按钮，然后按照画面上出现的指示操作。

### NetSpot Device Installer (NSDI)

NetSpot Device Installer 可设置本机以进行网络操作。有关详细信息，请参阅该程序的 Readme 文件和在线帮助。

#### 注释

Windows Server 2008 (32 位) 和所有 64 位操作系统均不支持 NetSpot Device Installer (NSDI)。

## 网络连接（仅 MF4370dn）

### 安装之前

- 下列步骤使用 Windows XP Professional 的示例画面来说明。
- 画面可能因操作系统以及打印机驱动程序的类型和版本而异。
- 请以管理员身份登录来安装软件。
- 请在各画面中单击画圈的按钮进行下一步操作。
- 确保本机电源已打开。  
(请参阅第 13 页上的“连接电源线并打开本机电源”。)
- 确保网络电缆已连接到本机。  
(请参阅第 22 页上的“连接 LAN 电缆”。)
- 确保 IP 地址已分配到本机。  
(请参阅第 23 页上的“检查 IP 地址设置”。)

### MF 驱动程序安装

1

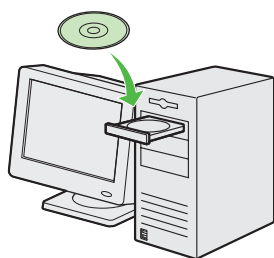

插入用户软件光盘。

2



如果未显示光盘安装画面，请单击 Windows 任务栏上的 [开始] → [我的电脑]。



注释

若要单独安装软件程序，请选择 [自定义安装]，然后按照屏幕显示说明操作。

Windows Vista/7/Server 2008：单击 Windows 任务栏上的 [开始] → [计算机]。

Windows Server 2003：单击 Windows 任务栏上的 [开始] → [我的电脑]。

Windows 2000：双击 Windows 桌面上的 [我的电脑]。

右键单击光盘图标并选择 [打开]，然后双击 [MInst] ([MInst.exe])。

3



4



5

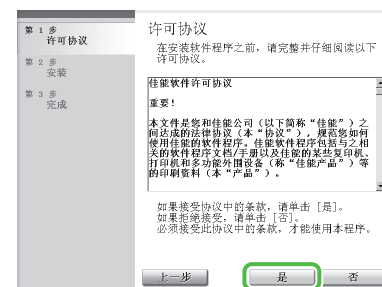

## 6



### 注释

如果操作系统应用了防火墙, 将出现以下对话框。单击 [确定] 并继续安装。



## 7

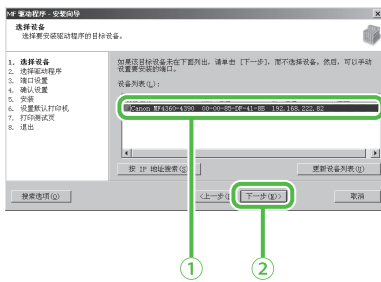

① 在列表中选择本机。确认本机名称以高亮显示。

② 单击 [下一步 >]。

### 注释

此画面中出现的本机名称因所用型号而异。

## 8

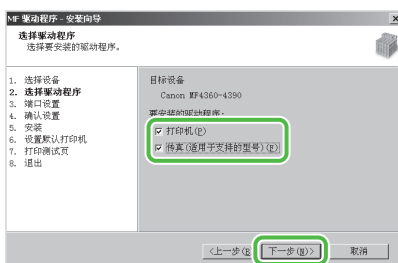

### 注释

此画面中出现的本机名称因所用型号而异。

## 9

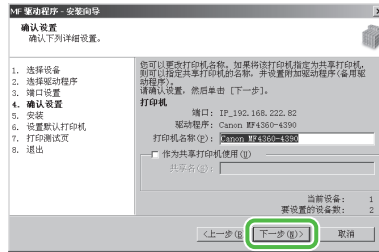

### 注释

- 此画面中出现的本机名称因所用型号而异。
- 在 Windows 2000/XP/Server 2003/Vista/7/Server 2008 中共享打印机时, 请选择 [作为共享打印机使用]。如有必要, 可更改共享打印机的名称。如果想要设置将运行驱动程序的操作系统, 请单击 [要添加的驱动程序] 安装替代驱动程序, 以便通过网络在客户 PC 上安装驱动程序。

## 10

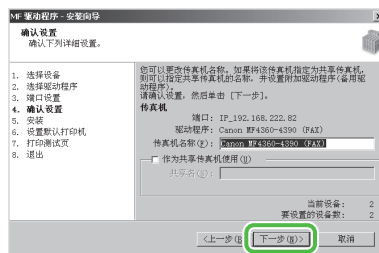

### 注释

此画面中出现的本机名称因所用型号而异。

## 11

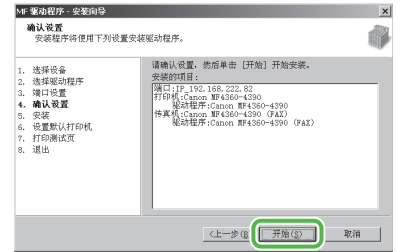

### 注释

此画面中出现的本机名称因所用型号而异。

## 12

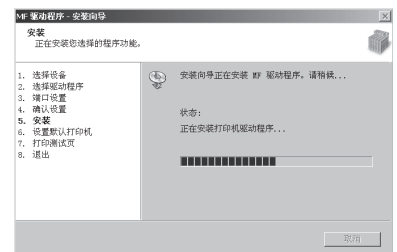

## 13

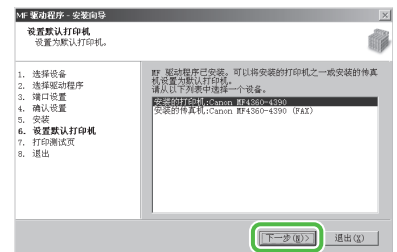

### 注释

此画面中出现的本机名称因所用型号而异。



## 14

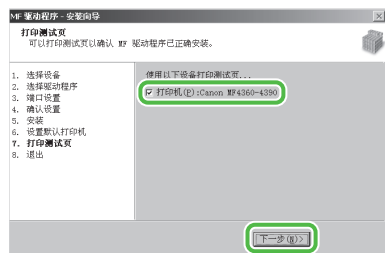

本机打印出一张打印测试页。



注释

此画面中出现的本机名称因所用型号而异。

## 15



## 16



## 17

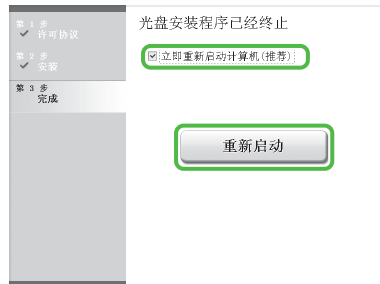

## 18

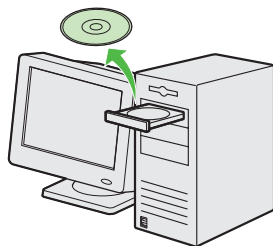

取出用户软件光盘。安装完成。



注释

如果有多台电脑想要通过网络连接到本机, 请对每台电脑重复从步骤 1 开始的步骤。

## Color Network ScanGear 安装

### 1

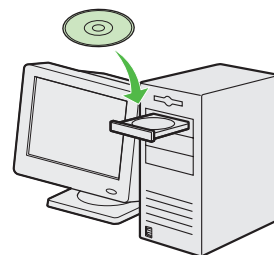

插入用户软件光盘。

### 2



如果未显示光盘安装画面, 请单击 Windows 任务栏上的 [开始] → [我的电脑]。

Windows Vista/7: 单击 Windows 任务栏上的 [开始] → [计算机]。  
Windows 2000: 双击 Windows 桌面上的 [我的电脑]。

右键单击光盘图标并选择 [打开], 然后双击 [MInst] ([MInst.exe])。



注释

若要在 Windows Server 2008 上安装 Color Network ScanGear, 请单击 Windows 任务栏上的 [开始] → [计算机] → 右键单击光盘图标并选择 [打开] → [Color\_Network\_ScanGear] → [驱动程序] → 双击 [安装] ([Setup.exe]), 然后进行步骤 4。  
请注意, 视语言而定, 画面上可能不出现 [附加软件程序]。如果遇到这种情况, 请通过以上步骤启动 Color Network ScanGear, 然后进行步骤 4。

3

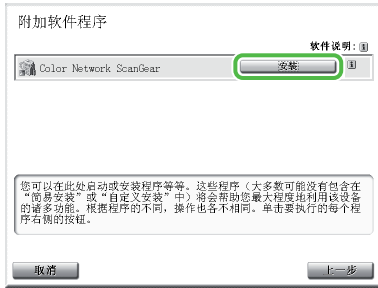

4

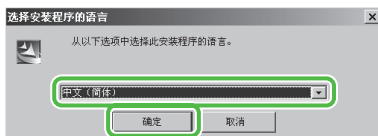

选择与操作系统相同的语言。



**注释**

如果选择与操作系统不同的语言，字符可能出现乱码。

5



6

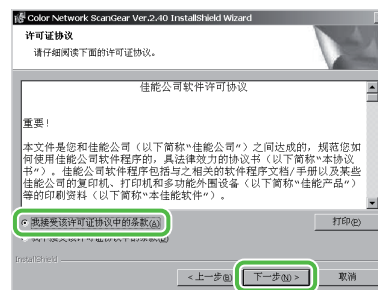

7



8

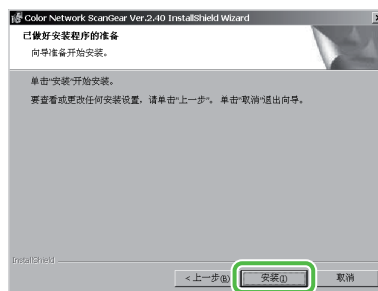

9



**注释**

Readme 文件打开。阅读完之后，关闭窗口。

10

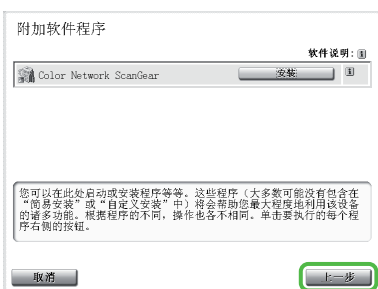

11

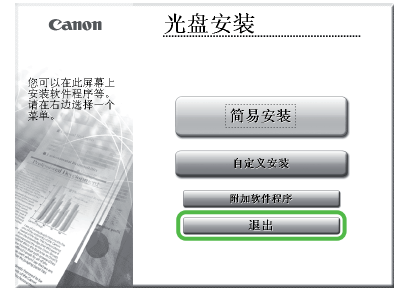

12

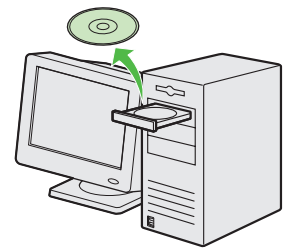

取出用户软件光盘。安装完成。

### 检查安装

确认驱动程序已成功安装，且已经将本机设置为默认打印机。



注释

如果从应用程序的 [ 打印机 ] 画面选择了本机名称，本机将设置为默认打印机。

#### 1 打开 [ 打印机和传真 ] 文件夹（对于 Windows 2000：[ 打印机 ] 对话框）。

Windows XP/Server 2003：单击 Windows 任务栏上的 [ 开始 ] → 选择 [ 打印机和传真 ]。

Windows Server 2008：单击 Windows 任务栏上的 [ 开始 ] → 选择 [ 控制面板 ] → 双击 [ 打印机 ]。

Windows Vista：单击 Windows 任务栏上的 [ 开始 ] → 选择 [ 控制面板 ] → [ 硬件和声音 ] → 双击 [ 打印机 ]。

Windows 2000：单击 Windows 任务栏上的 [ 开始 ] → [ 设置 ] → [ 控制面板 ] → 双击 [ 打印机 ]。

Windows 7/Server 2008 R2：从 Windows 任务栏，单击 [ 开始 ] → 选择 [ 设备和打印机 ]

确认显示对应的打印机驱动程序图标。

#### 2 将本机设置为默认打印机。

选择本机的打印机图标，然后从 [ 文件 ] 菜单中选择 [ 设为默认打印机 ]。

#### 3 确认在程序列表中显示 [Color Network ScanGear]。

Windows XP/Server 2003：单击 Windows 任务栏上的 [ 开始 ] → 选择 [ 所有程序 ]。

Windows Vista/7/Server 2008：单击 Windows 任务栏上的 [ 开始 ] → 选择 [ 所有程序 ]。

Windows 2000：单击 Windows 任务栏上的 [ 开始 ] → [ 程序 ]。

确认 [ 所有程序 ]（或 [ 程序 ]）中列出 [Color Network ScanGear]。

## USB 连接

### 安装之前

- 不支持 Windows Server 2003 和 Windows Server 2008。
- 下列步骤使用 Windows XP Professional 的示例画面来说明。
- 画面可能因操作系统以及打印机驱动程序的类型和版本而异。
- 安装软件之前请勿连接 USB 电缆。如果在安装软件之前连接 USB 电缆且出现 [找到新硬件向导] 画面，请单击 [取消]。
- 请以管理员身份登录来安装软件。
- 连接 USB 电缆之前，务必先打开本机电源。
- 请在各画面中单击画圈的按钮进行下一步操作。

### MF 驱动程序和 MF 工具箱安装

1

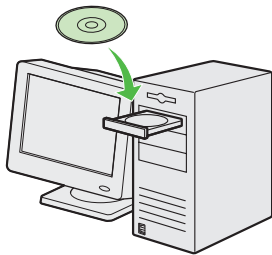

插入用户软件光盘。

2



如果未显示光盘安装画面，请单击 Windows 任务栏上的 [开始] → [我的电脑]。

#### 注释

若要单独安装软件程序，请选择 [自定义安装]，然后按照屏幕显示说明操作。

Windows Vista/7: 单击 Windows 任务栏上的 [开始] → [计算机]。  
Windows 2000: 双击 Windows 桌面上的 [我的电脑]。

打开光盘图标，然后双击 [MInst] ([MInst.exe])。

3



4



#### 注释

如果磁盘空间不足以安装软件，将显示出错信息。释放磁盘空间，然后重试。

5

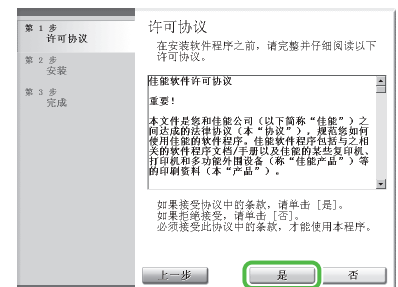

6



7



8



9

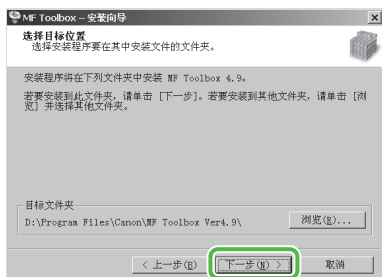

10

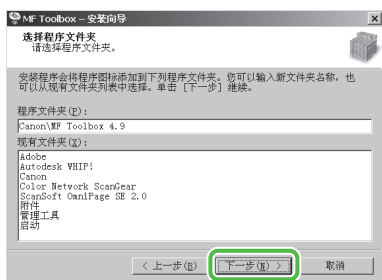

11

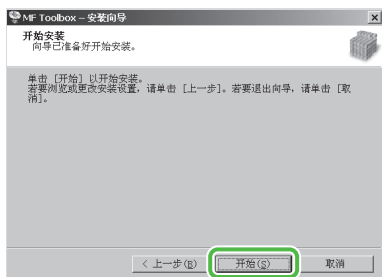

12



13



14

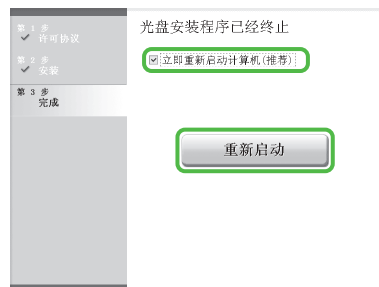

在勾选 [立即重新启动计算机(推荐)] 按钮后,可单击 [重新启动] 按钮重启电脑。

15

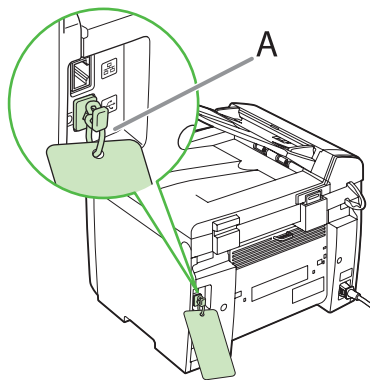

本机有一个盖子(A)盖住本机背面的USB端口。拉扯挂绳取下盖子(A)。

16

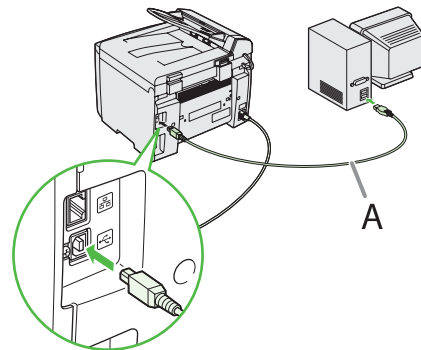

在重启电脑之后,用USB电缆(A)连接本机和电脑。

**注释**

视所使用的操作系统而定,可能会出现发现新硬件的对话框。按照屏幕指示完成安装。

17

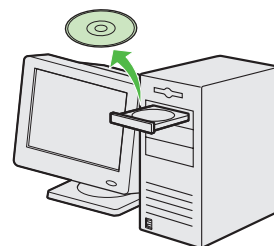

取出用户软件光盘。安装完成。

## 检查安装

确认驱动程序已成功安装，且已经将本机设置为默认打印机。



如果从应用程序的 [ 打印机 ] 画面选择了本机名称，本机将设置为默认打印机。

### 1 打开 [ 打印机和传真 ] 文件夹（对于 Windows 2000：[ 打印机 ] 对话框）。

Windows XP: 单击 Windows 任务栏上的 [ 开始 ] → 选择 [ 打印机和传真 ]。  
Windows Vista: 单击 Windows 任务栏上的 [ 开始 ] → 选择 [ 控制面板 ] → [ 硬件和声音 ] → 双击 [ 打印机 ]。  
Windows 7: 从 Windows 任务栏，单击 [ 开始 ] → 选择 [ 设备和打印机 ]。  
Windows 2000: 单击 Windows 任务栏上的 [ 开始 ] → [ 设置 ] → [ 控制面板 ] → 双击 [ 打印机 ]。

确认显示对应的打印机驱动程序图标。

### 2 将本机设置为默认打印机。

选择本机的打印机图标，然后从 [ 文件 ] 菜单中选择 [ 设置为默认打印机 ]。

### 3 打开 [ 扫描仪和照相机 ] 文件夹（对于 Windows 2000：[ 扫描仪和照相机属性 ] 对话框）。

Windows XP: 单击 Windows 任务栏上的 [ 开始 ] → 选择 [ 控制面板 ] → [ 打印机和其它硬件 ] → [ 扫描仪和照相机 ]。  
Windows Vista: 单击 Windows 任务栏上的 [ 开始 ] → 选择 [ 控制面板 ] → [ 硬件和声音 ] → 双击 [ 扫描仪和照相机 ]。  
Windows 7: 在 [ 开始 ] 菜单下的 [ 搜索程序和文件 ] 中输入 “scanner” → 单击 [ 查看扫描仪和照相机 ]。  
Windows 2000: 单击 Windows 任务栏上的 [ 开始 ] → [ 设置 ] → [ 控制面板 ] → 双击 [ 扫描仪和照相机 ]。

确认显示对应的扫描仪驱动程序图标。

### 4 确认 Windows 桌面上是否有 [Canon MF Toolbox 4.9] 图标。

如果 Windows 桌面上显示了 [Canon MF Toolbox 4.9] 图标，表示已经成功安装 MF Toolbox 4.9。

## 使用在线帮助

用户软件光盘包含随机附送的使用指南上没有涉及的程序（驱动程序软件 and 应用程序软件）。使用这些程序时，请按参阅[在线帮助](#)并按照以下指示操作。

### 显示帮助

可在驱动程序软件提供的在线帮助文件中找到附加帮助。在 [ 属性 ] 对话框中，可单击 [ 帮助 ] 显示驱动程序各功能和选项的相关信息。

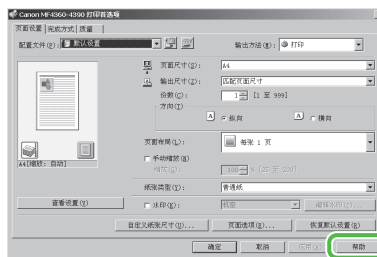

### 从目录搜索

在帮助对话框中，可单击 [ 目录 ]，然后双击所需标题以显示信息。

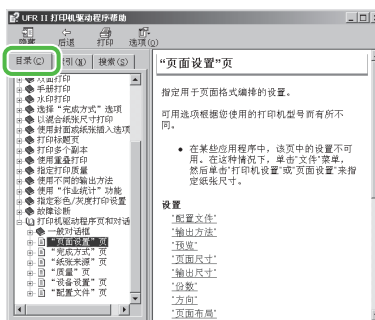

### 按关键词搜索

在帮助对话框中，可单击 [ 索引 ]，然后双击列表中所需的关键词以显示信息。若要快速搜索所需关键词，可在上面的文本框中输入关键词。下面的列表显示最接近的关键词。

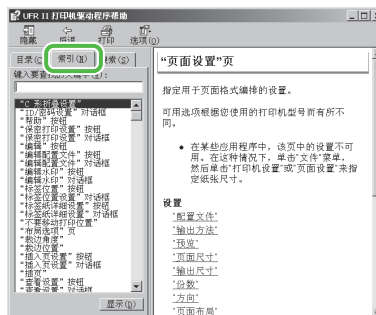



## 用户手册光盘（电子手册）

用户手册光盘（电子手册）是一款软件，可通过电脑屏幕选择和查看光盘中的 HTML 手册。该手册介绍本机的所有功能和故障排除。按照下列说明使用用户手册光盘（电子手册）。

### 系统要求

用户手册光盘（电子手册）可在下列系统环境中使用。

- OS（操作系统）
  - Windows 2000 SP4, Windows XP, Windows Vista, Windows 7  
(如果使用 Windows 2000 SP4, 则需要 Internet Explorer 6。)
  - Mac OS X v10.4.x, v10.5.x
- 网络浏览器
  - Windows: Internet Explorer 6, 7, 8
  - Mac: Safari 2, 3, 4
- Flash Player
  - Flash Player 8 或更高版本



注释

- 运行各操作系统所需的内存和 CPU 也有所要求。
- 需要分辨率为 1024 × 768 像素或更高像素的显示屏。
- 如果电脑中未安装 Flash Player 或安装了比 Flash Player 8.0 更早的 Flash Player 版本，用户手册光盘（电子手册）可能无法正确使用

### 使用用户手册光盘（电子手册）

● 在 Windows 中使用电子手册时，请按照下列步骤进行操作。

在电脑上安装电子手册。

1. 在电脑中插入用户手册光盘。
2. 选择语言。
3. 单击 [ 安装 ] 按钮。
4. 安装自动启动。
5. 安装完成后，按 [ 确定 ]。
6. 若要显示电子手册，请双击桌面上的 [MF4370\_Manual\_sc] 快捷图标。

直接从光盘显示电子手册。

1. 在电脑中插入用户手册光盘。
2. 选择语言。
3. 若要显示电子手册，请单击 [ 显示手册 ]。

● 在 Macintosh 中使用电子手册时，请按照下列步骤进行操作。

1. 在电脑中插入用户手册光盘。
2. 将 [MF4370\_Manual\_sc] 文件夹拖放到要保存的位置。
3. 打开 [MF4370\_Manual\_sc] 文件夹。
4. 双击 index.html，将会显示电子手册。



注释

- 如果插入光盘后菜单未自动显示，请按照以下步骤操作。  
Windows XP: 单击 Windows 任务栏上的 [ 开始 ] → [ 我的电脑 ]。  
Windows Vista/7: 单击 Windows 任务栏上的 [ 开始 ] → [ 计算机 ]。  
Windows 2000: 双击 Windows 桌面上的 [ 我的电脑 ]。  
右键单击光盘图标并选择 [ 打开 ]，然后双击 start.exe。
- 视使用的操作系统而定，可能会显示安全保护信息。在这种情况下，请允许显示内容。

启动电子手册时，将显示以下画面。

### 注意

如果使用的是 Windows XP 的 Internet Explorer 等浏览器，背景中将弹出 ActiveX 控件。如果未正确显示电子手册，请寻找页面顶部的信息条，然后单击信息条。

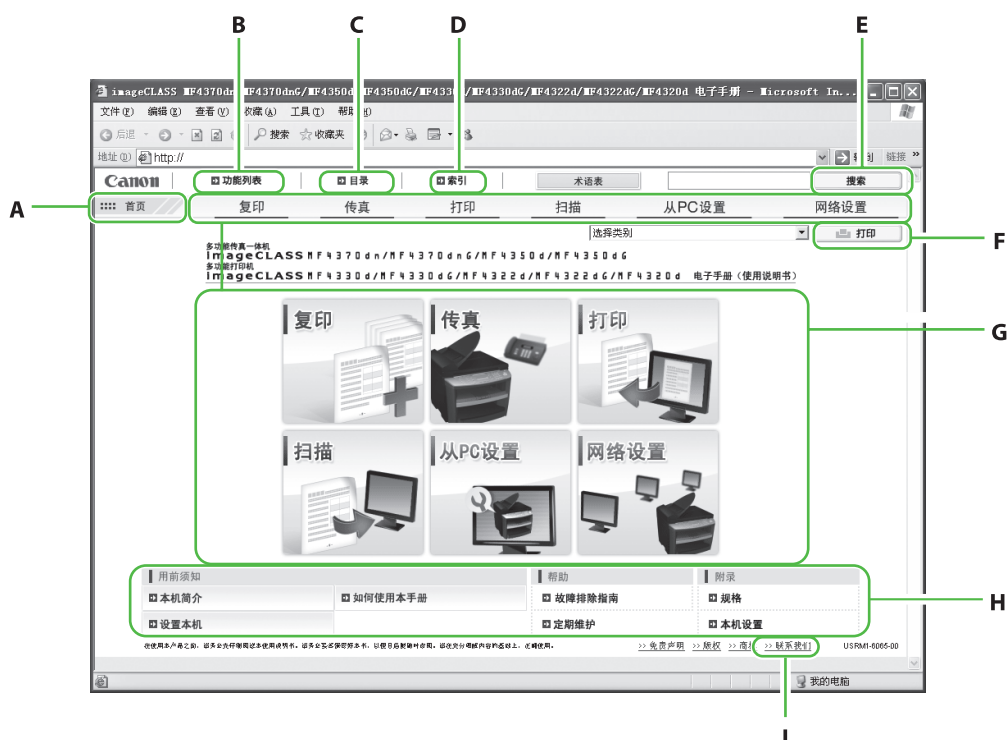

#### A [ 首页 ]

单击此项返回首页。

#### B [ 功能列表 ]

单击此项显示功能类别的主题页。

#### C [ 目录 ]

单击此项显示目录的主题页。

#### D [ 索引 ]

单击此项显示索引的主题页。

#### E [ 关键词搜索 ]

单击此项显示包含输入短语的主题页标题的列表。单击标题显示相应的主题页。

#### F [ 打印 ]

单击此项打印所有类别或单个类别。

#### G 功能类别

选择功能类别以显示与该功能对应主题的图像图标列表。单击图像图标或 [ 显示功能列表 ] 显示功能类别的主题页。

#### H 附录类别

选择附录类别以显示与功能无关的主题页，如维护和故障排除主题。

#### I [ 联系我们 ]

单击此项在另外的窗口中显示佳能联络详情。

### 注释

- 执行搜索时，请务必输入与关键词匹配的短语。视输入的短语而定，可能无法显示正确的搜索结果。
- 主题页可按页或按类别打印。
- 视网络浏览器设置而定，可能无法打印主题页的背景色和图像。

## 联系服务中心

如果您的机器出现故障并且在参阅手册或在线帮助后仍无法解决，请与此设备购买处的当地授权的佳能经销商联系（如果还在保修期内）或与维修人员直接联系。

### 商标

Canon、Canon 徽标、imageCLASS 和 NetSpot 是佳能公司的商标。Microsoft、Windows、Windows Server 和 Windows Vista 是 Microsoft Corporation 在美国和 / 或其他国家的商标或注册商标。所有其它产品和品牌名称均为其各自所有者的注册商标、商标或服务标志。

### 版权

佳能公司 © 2013 版权所有。保留所有权利。未经佳能公司事先书面许可，严禁以任何形式或手段（包括电子、机械、磁性、光学、化学、人工等形式或手段）对本出版物的任何部分进行复制、传送、转录、保存在检索系统或翻译成其它语言或计算机语言。

### 免责声明

本文档内的信息如有变更，恕不另行通知。

对于本资料，除了本手册中提供的担保以外，佳能公司不作任何类型的明示或暗示担保，其中包括但不限于适销性担保、对某种特定用途的适合性担保或不侵权担保。对于因使用本资料而引起的各种性质的任何直接、偶发或继发损害、损失或费用，佳能公司概不负责。



MF4370dn/MF4350d/MF4330d/MF4322d/MF4320d 原产地：韩国

MF4370dnG/MF4350dG/MF4330dG/MF4322dG 原产地：中国

进口商：佳能（中国）有限公司

地址：100005 北京市东城区金宝街 89 号金宝大厦 15 层

佳能（中国）有限公司北京分公司

地址：北京市东城区北三环东路 36 号环球贸易中心 A 栋 15 层

电话：(010)85139955 邮政编码：100013

佳能（中国）有限公司上海分公司

地址：上海市黄浦区南昌路 45 号城汇大厦 10 层

电话：(021)23082600 邮政编码：200020

佳能（中国）有限公司广州分公司

地址：广州市天河区天河路 385 号太古汇一座 4 层

电话：(020)38133388 邮政编码：510620

佳能（中国）有限公司成都分公司

地址：成都市锦江区顺城大街 8 号中环广场 1 座 13 楼

电话：(028)86203909 邮政编码：610016

修订日期：2013.9

